

Montagehandleiding en gebruiksaanwijzing

Lugano

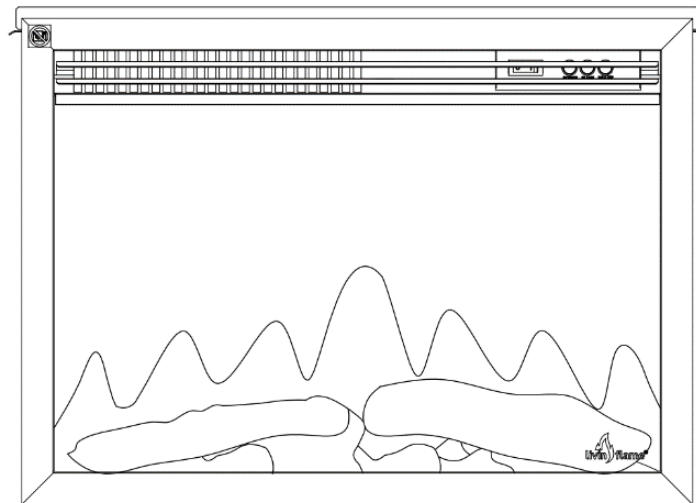

Elektrische inzethaard met
afstandsbediening

Belangrijk:

Lees deze montagehandleiding en gebruiksaanwijzing zorgvuldig door, voordat u de haard plaatst en in gebruik neemt. De handleiding moet bij de elektrische haard worden bewaard. In geval van verkoop aan derden moet deze handleiding worden meegeleverd. In geval van onjuist gebruik of het niet volgen van de veiligheidsvoorschriften wordt iedere aansprakelijkheid afgewezen en zal de garantie niet van toepassing zijn. Voor hulp of aanvullende informatie neem contact op met een erkende monteur, de helpdesk of uw aankoopadres.

DEEL 1: WAARSCHUWINGEN & ELEKTRISCHE GEGEVENS

1.1 Belangrijke veiligheidsinstructies



Dit symbool waarschuwt u voor mogelijke gevaren die u en/of anderen kunnen doden of verwonden

NOOIT DOEN:

- Een beschadigde kachel installeren of gebruiken
- Het verwarmingselement veranderen
- De kachel gebruiken zonder volledig samenvoegen van alle onderdelen

WAARSCHUWING!



Onjuiste installatie, aanpassing, wijziging, service of onderhoud kan letsel of materiële schade veroorzaken. Raadpleeg voor informatie de handleiding die bij deze kachel zit. Voor hulp of meer informatie neem contact op met een erkende installateur, een servicecenter of uw dealer.

WAARSCHUWING!



Bij gebruik van elektrische kachels moeten de voorzorgsmaatregelen altijd zorgvuldig opgevolgd worden om het risico op brand, elektrische schok en persoonlijk letsel te beperken.

- Gebruik deze kachel nooit in de onmiddellijke nabijheid van een bad, een douche of een zwembad.
- Schakel de elektrische haard pas in totdat het goed is geïnstalleerd, zoals beschreven in de handleiding.
- Laat de elektrische haard nooit branden terwijl u weg bent.
- Laat de elektrische haard nooit aangesloten op het stroomnet terwijl u weg bent.
- De elektrische haard is bedoeld voor huishoudelijk gebruik en mag niet worden gebruikt voor industriële doeleinden.
- Gebruik de elektrische haard niet met natte handen.
- Gebruik de elektrische haard niet buiten.
- Gebruik de elektrische haard niet op of in de buurt van hete oppervlakten.
- De elektrische haard mag pas schoon gemaakt worden, als de elektrische haard is ontkoppeld van het netstroom/stopcontact en als de elektrische haard volledig is afgekoeld.
- Maak de elektrische haard nooit schoon met agressieve schoonmaakmiddelen.
- Gebruik nooit accessoires die niet zijn aanbevolen door de Livin' flame. Het kan gevaar opleveren voor de gebruiker of schade aan de elektrische haard.
- Deze kachel moet worden geaard. Neem bij twijfel contact op met een hiervoor bevoegd persoon.
- Om onbedoeld resetten van de thermische beveiliging te vermijden, dient dit toestel niet te worden verbonden aan een externe schakelinrichting, zoals een timer of verbonden circuit dat regelmatig aan en uit wordt geschakeld. Het toestel moet ten alle tijden direct aangesloten worden op een wandcontactdoos.
- Deze kachel mag niet direct onder een stopcontact worden gemonteerd.
- Dit apparaat mag worden gebruikt door kinderen vanaf 8 jaar en ouder en personen met verminderde lichamelijke, zintuiglijke of geestelijke vermogens of gebrek aan ervaring en kennis mits onder begeleiding of als ze goed worden geïnstrueerd over het gebruik van het apparaat op een veilige manier en ze begrijpen wat de gevaren zijn.
- Kinderen mogen niet met het apparaat spelen.
- Reiniging en onderhoud door kinderen boven de 8 jaar alleen onder toezicht.

- Kinderen onder 3 jaar moeten worden weggehouden van de kachel tenzij onder continue begeleiding van een ouder.
- Kinderen tussen 3 jaar en 8 jaar mogen alleen het apparaat aan/uit zetten, mits deze geïnstalleerd is zoals aangegeven in de handleiding en ze onder toezicht staan of worden geïnstrueerd over het gebruik van het apparaat op een veilige manier en begrijpen wat de mogelijke gevaren zijn. Kinderen tussen 3 jaar en 8 jaar mogen het apparaat niet aansluiten, regelen of reinigen, of hier onderhoud op uitvoeren.
- Sommige delen van dit apparaat kunnen zeer heet worden en brandwonden veroorzaken. Vooral kinderen en kwetsbare mensen moeten hiertegen beschermd worden door een verantwoord persoon.
- Bedek nooit de kachel, dit om oververhitting te voorkomen.
- Dit gemarkeerde figuur betekent: “WAARSCHUWING: NIET BEDEKKEN”. 
- Gebruik de elektrische haard niet met een beschadigde stekker of snoer, na een storing, na een val of wanneer de haard op enige wijze is beschadigd. Controleer regelmatig of het snoer en de kachel geen beschadigingen hebben.
- Als de voedingskabel is beschadigd, moet deze door de fabrikant, een erkend servicecentrum of een professioneel persoon worden gerepareerd.
- Om de kans op brand uit te sluiten, houd alle brandbare materialen (waaronder meubels, gordijnen, textiel) op minimaal 1 meter afstand van het verwarmingselement.
- Zorg ervoor dat het netsnoer nooit over scherpe randen gaat, in aanraking komt met hete oppervlakten of in de knoop komt.
- Laat het netsnoer niet draaien onder tapijten, karpetten etc.
- De stekker moet altijd bereikbaar blijven na installatie.
- Dompel het product nooit in water andere vloeistoffen.
- Sluit de elektrische haard niet aan op een tijdschakelaar of een stroomvoorziening die regelmatig in- en uitschakelt door een programma.
- Koppel de haard niet los van de stroom wanneer deze in werking is. Gebruik de functies van de afstandsbediening om de haard uit te schakelen en zorg ervoor dat de hoofdschakelaar in de OFF (“o”) positie staat, voordat u de stekker uit het stopcontact haalt.
- Houd het elektra snoer weg van het verwarmingselement. Begeleid het elektra snoer nooit over de voorzijde van de haard.
- Gebruik de haard niet in een ruimte waar explosieve stoffen bewaard worden (zoals petroleum).

1.2 Specificaties

| | |
|--------------------------|--|
| Model no. | Lugano(EF61C) |
| Voedingsspanning: | 220-240 V AC, 50 Hz |
| Maximaal verbruik: | 2kW |
| Verbruik van vlameffect: | 6,16W (LED 2,16W + motor voor vlam 4W) |

Warmte opbrengst:

| | |
|---|-----|
| Nominale warmteopbrengst (Pnom): | 2KW |
| Minimale warmteopbrengst (stand 1) (indicative) (Pmin): | 1KW |
| Maximale warmteopbrengst (stand 2) (Pmax): | 2KW |

Elektriciteitsverbruik (zonder warmteopbrengst):

| | |
|-------------------------------------|-------|
| Bij nominale warmteafgifte (elmax): | 12.5W |
| Bij minimale warmteafgifte (elmin): | 12.0W |
| Stand-by modus (elSB): | 0.3W |

Type warmteafgifte / regeling van de kamertemperatuur

| | |
|--|-----|
| Single stage heat output and no room temperature control | No |
| Two or more manual stages, no room temperature control | No |
| With mechanic thermostat room temperature control | No |
| With electronic room temperature control | Yes |
| Electronic room temperature control plus day timer | Yes |
| Electronic room temperature control plus week timer | Yes |

Andere besturingsopties

| | |
|--|-----|
| Room temperature control, with presence detection | No |
| Room temperature control, with open window detection | Yes |
| With distance control option | No |
| With adaptive start control | No |
| With working time limitation | No |
| With black bulb sensor | No |

DEEL 2: INSTALLATIE

Benodigd gereedschap

Magnetische schroevendraaier

Inhoud van de verpakking





Montagematerialen, afstandsbediening, batterij, gebruikshandleiding, elektrische inzethaard

2.1 Uitpakken van de haard

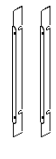

Waarschuwing! Gebruik het apparaat nooit als een van de onderdelen nat is geweest. Neem dan eerst contact op met een gekwalificeerd onderhoudstechnicus voor controle en/of vervanging van elektrische onderdelen indien nodig. Houd de plastic verpakking uit de buurt van kinderen.

- Open de verpakking zorgvuldig en verwijder het schuim.
- Verwijder de plastic zak.
- Bewaar de originele verpakking voor toekomstig transport en/of opslag.
- Controleer of alle accessoires aanwezig zijn voordat u de verpakking opbergt
- Neem de elektrische haard niet in gebruik als 1 of meer onderdelen nat zijn. Laat de onderdelen direct door een erkende monteur inspecteren en eventueel onderdelen vervangen.
- Laat kleine kinderen niet in aanraking komen met de losse onderdelen tijdens montage.
- Het apparaat moet worden aangesloten op een geaard stopcontact en moet gemakkelijk toegankelijk zijn om te kunnen ontkoppelen.
- Voor het beste resultaat, installeer de elektrische haard niet in direct zonlicht.

| | | |
|--|---|---|
|  Remote Handset (1) |  Side decorative bracket (2) |  Instruction (1) |
|  Screw ST4*12 (4) |  Screw ST4*8 (4) |  Battery (1) |

2.2 Afmetingen inzethaard (in mm)

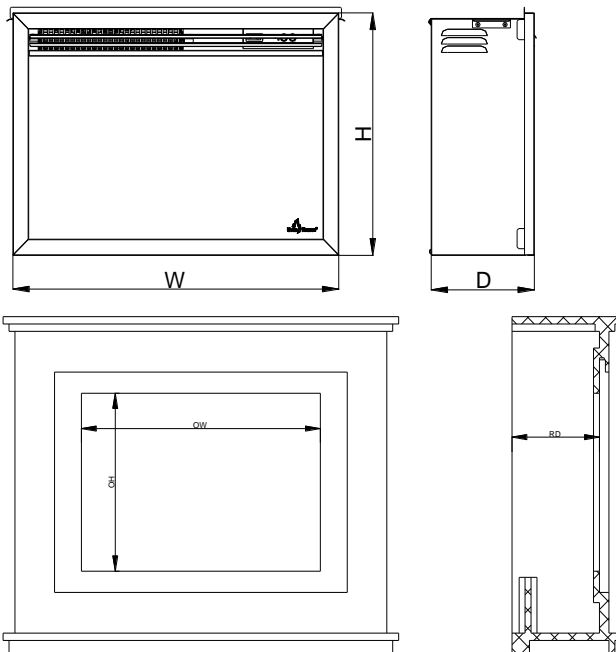

| Model | Width(W) | Height(H) | Depth(D) | Mantel opening size | | Mantel Minimum Depth (RD) |
|-------|----------|-----------|----------|---------------------|----------------|------------------------------|
| | | | | Width (OW) | Height (OH) | |
| EF61C | 600 | 434 | 190 | 604 | 437 | 221 |

2.3 Montage inzethaard

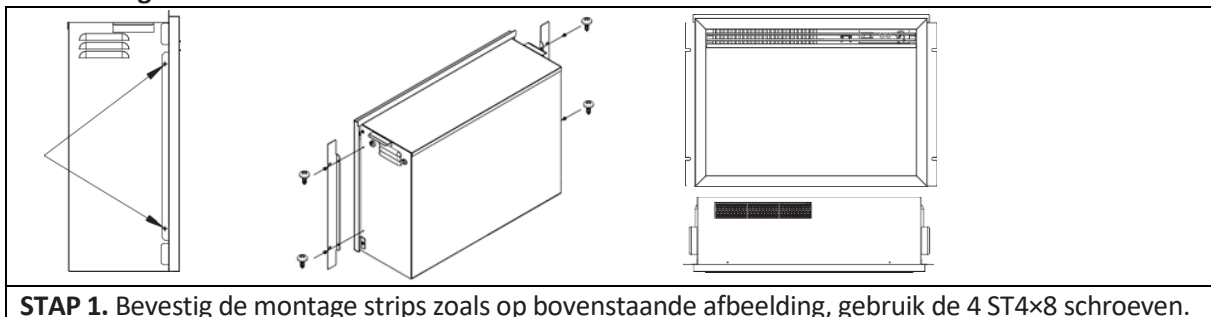

STAP 1. Bevestig de montage strips zoals op bovenstaande afbeelding, gebruik de 4 ST4x8 schroeven.

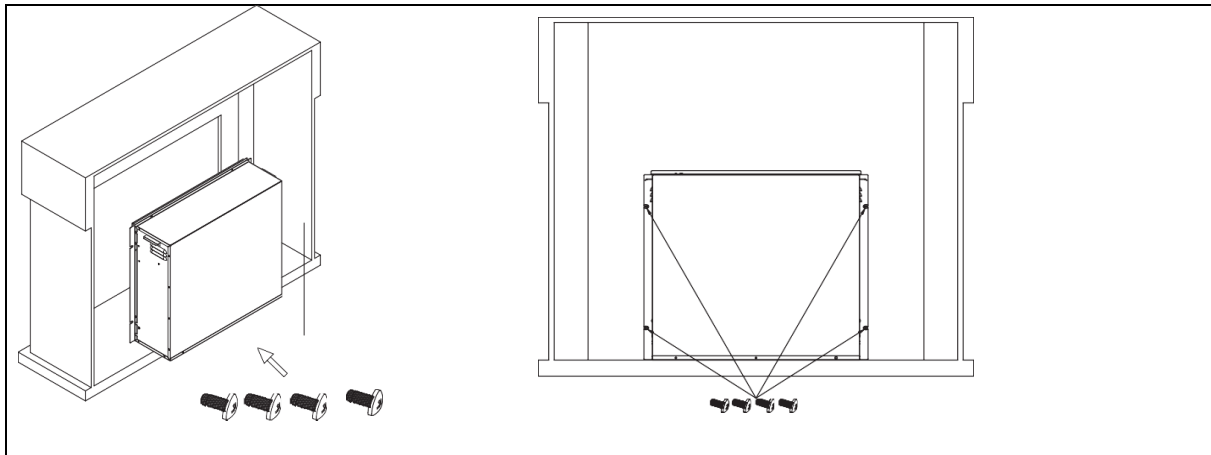

STAP 2. Plaats de inzethaard vanaf de achterzijde in de schouwombouw en schroef de haard vast met 4 de ST4x12 schroeven.

DEEL 3: BEDIENINGSVOORSCHRIFTEN

De elektrische haard kan worden bediend door de schakelaars in de rechterbovenhoek aan de voorzijde van de elektrische haard of met de meegeleverde afstandsbediening. Zodra de elektrische haard is aangesloten op een geaard stopcontact, kan de Aan/Uit schakelaar worden ingeschakeld. Een piepton zal te horen zijn op het moment dat deze wordt ingeschakeld.

Belangrijk! Om zowel de handmatige bediening als de afstandsbediening te kunnen gebruiken moet de aan/uit schakelaar op “aan” staan. Om oververhitting tegen te gaan, is er een vertraging van 10 seconden wanneer de verwarming wordt in- en uitgeschakeld.

De LCD display van de elektrische haard ziet er als volgt uit:

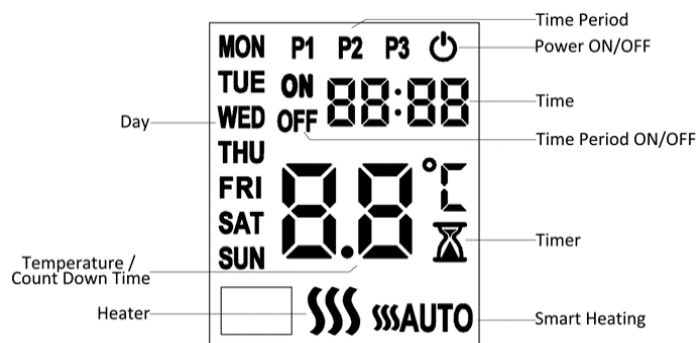

3.1 Gebruiksaanwijzing handmatige bediening

Belangrijk! De handmatige functietoets heeft niet dezelfde uitgebreide mogelijkheden als de afstandsbediening. Het doel is om de belangrijkste functies te kunnen bedienen in geval de afstandsbediening verloren is. Gebruik de afstandsbediening om alle functies in- en uit te schakelen.

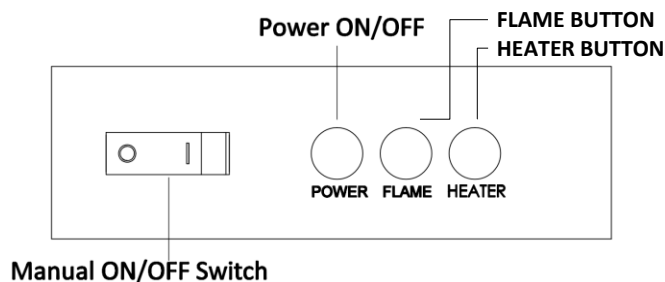

HANDMATIGE AAN/UIT SCHAKELAAR

Deze schakelaar zet de elektrische haard aan/uit. Deze knop moet naar de AAN (“|”) positie staan om de functies van de haard, inclusief de afstandsbediening te kunnen bedienen. Nadat de knop naar de AAN positie is gezet, zal een lange pieptoon te horen zijn.

POWER KNOP

Door het indrukken van deze knop worden de vlammen en de heater in of uitgeschakeld.

FLAME KNOP

Door het indrukken van deze knop kan er gekozen worden tussen drie vlameffecten, of kan deze worden uitgezet.

HEATER KNOP



Door het indrukken van deze knop kan de heater worden ingeschakeld op 1000W of 2000W of worden uitgeschakeld.



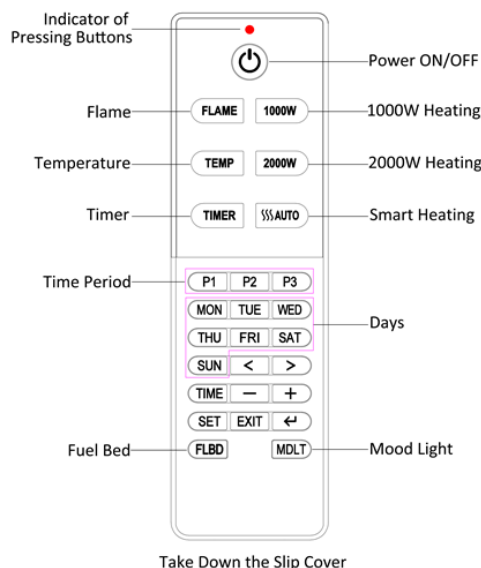





3.2 Gebruiksaanwijzing afstandsbediening

- Zorg ervoor dat de batterijen juist gemonteerd zijn in de afstandsbediening.
- Het effectieve bereik van de afstandsbediening is tot 4 meter.











Belangrijk! Dit is een afstandsbediening met thermostaat. De afstandsbediening dient ten alle tijden in dezelfde ruimte te zijn als waar de haard zich bevindt en geplaatst te worden op een vlakke ondergrond. Daarnaast moet deze uit de buurt van de kachel worden geplaatst, zodat de hete lucht er niet op kan blazen en deze de thermostatische aflezing niet kan beïnvloeden.

| ICOON | TITEL | FUNCTIE |
|---|---------------|--|
|  | Power AAN/UIT | Druk op deze knop om de haard in of uit te schakelen. Wanneer de unit moet worden uitgeschakeld maar de verwarming is ingeschakeld, zal er een afteltijd van 10 seconden worden weergegeven. |
|  | Vlam | Druk op deze knop om een van de drie vlamkleuren te selecteren, of om de vlam uit te schakelen. |
|  | Temperatuur | Druk op deze knop om de temperatuur in te stellen. Houd drie seconden ingedrukt om de temperatuureenheid te veranderen, °C of °F. |

| | | |
|---|------------------------|---|
|  | Lage Verwarmingsstand | Druk op deze knop om de 1000W verwarming in of uit te schakelen  . |
|  | Hoge Verwarmingsstand | Druk op deze knop om de 2000W verwarming in of uit te schakelen  . |
|  | Smart Verwarming | Druk op deze knop om de Smart Verwarmingsmodus in te schakelen  . |
|  | Timer | Druk op deze knop om de timer te wisselen tussen 0,5 uur, 1 uur, 2 uur, 3 uur, 4 uur, 5 uur, 6 uur, 7 uur, 8 uur, 9 uur en uit. |
|  | Achtergrondverlichting | beschikbaar op dit model. |
|  | Vlambed | beschikbaar op dit model. |

Instellen dag en tijd



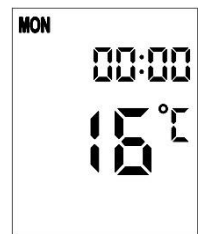

3.2.1 Om de dag en tijd in te stellen, druk op  . De icoontjes MON tot SUN zullen gaan knipperen. Druk vervolgens op  om een dag te selecteren. Op het LCD display zal daarna  gaan knipperen. Gebruik de knoppen  en  om het uur in te stellen. Druk daarna op  om naar de minuten te springen en deze in te stellen met  en  . Om de datum- en tijdstellingen op te slaan en het instellingenscherm te verlaten, druk op  (of doe gedurende 30 seconden niets).





Opmerking: Door de "FLAME" knop gedurende 3 seconden ingedrukt te houden, wordt de pieptoon, wanneer u de toetsen van de afstandsbediening gebruikt, uitgeschakeld. Er zullen twee korte pieptonen klinken om aan te geven dat de instelling is voltooid.







Instellen Smart Verwarmingsmodus

3.2.2 Druk op  om de Smart Verwarming-instellingen te openen. De temperatuur zal gaan knipperen.



3.2.3 Met de knoppen  en  is de temperatuur in te stellen. Om de temperatuur instelling te bevestigen, druk op  of  . Vervolgens zullen 'MON' tot 'SUN' gaan knipperen.

3.2.4 Druk op  om de dag(en) te selecteren. Het is mogelijk om meerdere dagen te selecteren. Wanneer de dag geselecteerd is, zal deze gaan knipperen. Druk vervolgens op de knop  of  om de geselecteerde dag(en) te bevestigen. Nu zal verwarmingsperiode 1 (P1) gaan knipperen. Er kunnen maximaal 3 warmteperiodes per dag worden ingesteld.



3.2.5 Het instellen van de verwarmingsperiode werkt als volgt:

- Wanneer P1 knippert, druk op  of  . Begin met het instellen van de tijd waarop de verwarmingsfunctie AAN zal gaan. Druk op de knoppen  en  om het uur in te stellen. Gebruik de  knop om naar de minuten te gaan, stel de minuten in met  en  .



- Druk op  om verder te gaan naar het instellen van de tijd waarop de verwarmingsfunctie UIT gaat. Deze tijd stelt u op dezelfde manier in zoals hierboven is beschreven voor het instellen van de AAN tijd.
- Door op  te drukken, worden de instellingen voor de verwarmingsperiode AAN/UIT P1 opgeslagen.
- P2 en P3 kunnen op dezelfde manier worden ingesteld.





3.2.6 Druk op  en  om de verwarmingsperioden P1-P3 in te stellen voor op andere dagen. Doe dit op dezelfde manier zoals hierboven is uitgelegd.

3.2.7 Als alle dagen zijn ingesteld, druk dan op  of  om de instellingen voor de Smart Verwarmingsmodus te voltooien. Het icoon **SSSAUTO** zal zichtbaar zijn in het LCD display.

3.2.8 Druk op  om de instellingen te verlaten.

Controleren instellingen Smart Verwarmingsmodus

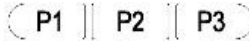
3.2.9 Druk op  om de dag te selecteren waarop u de automatische verwarmingsperioden wilt controleren.

3.2.10 Druk op  om de periode te selecteren en druk op   om de aan/uit-tijd te controleren.

3.2.11 Wanneer u alle perioden heeft gecontroleerd, druk op  om het controlescherm te verlaten.

Opmerking: om alle instellingen voor de Smart Verwarmingsmodus te verwijderen, houd de  Power AAN/UIT knop op het handmatige bedieningspaneel op de haard gedurende 5 seconden ingedrukt. Er klinken 3 lange pieptonen om aan te geven dat de instellingen zijn verwijderd (behalve de temperatuureenheid °C of °F).

Detectie van ramen open

3.2.12 Wanneer de afstandsbediening een snelle daling van de kamertemperatuur detecteert, wordt dit beoordeeld als een open raam. Het waarschuwingspictogram  zal oplichten op het LCD scherm en de verwarmingsfunctie zal automatisch worden uitgeschakeld.

3.2.13 Wanneer de temperatuur binnen weer is gestegen of na een handmatige opheffing van de waarschuwing (via afstandsbediening), keert de verwarmingsfunctie terug naar de normale werking.



DEEL 4: ONDERHOUD



Waarschuwing: Voordat onderhoud aan en/of het schoonmaken van de buitenzijde van de elektrische haard, moet de stekker uit het stopcontact worden gehaald. De elektrische haard even laten afkoelen, wanneer deze direct daarvoor heeft aangestaan.

4.1 AFSTANDBEDIENING

Volle batterij 

Halfvolle batterij 

Batterijen zijn leeg en dienen direct vervangen te worden 

Na 1 jaar wordt het aangeraden om de batterijen te vervangen. In de afstandsbediening gaan 3V-batterijen. Breng lege batterijen naar een inzamelpunt.

4.2 Reiniging van de elektrische haard

U kunt de buitenkant van de open haard met een zachte, vochtige, niet-pluizende doek. Gebruik geen schoonmaakmiddelen of gepolijste producten. Voor het verwijderen van vingerafdrukken of andere vlekken op de voorzijde van het glazen paneel, gebruik dan een zachte, vochtige, pluivrije doek met een goede kwaliteit huishoudelijke glasreiniger. De voorste ruit moet altijd volledig worden gedroogd met een schone, niet-pluizende doek of papieren handdoek.



Let op: Gebruik geen schuurmiddelen op het glazen paneel. Spuit geen vloeistoffen direct op elk oppervlak van het toestel.



Waarschuwing: een erkende monteur moet ander onderhoud uitvoeren.

4.3 Milieu



Gooi elektrische apparaten niet weg als ongesorteerd gemeentelijk afval, maar gebruik aparte inzamelingsvoorzieningen. Raadpleeg uw lokale overheid voor informatie over de collectie-systemen die beschikbaar zijn. Als elektrische apparaten worden weggegooid op stortplaatsen, kunnen gevaarlijke stoffen in het grondwater lekken en in de voedselketen terechtkomen, waardoor uw gezondheid en welzijn worden geschaad. Bij het vervangen van oude apparaten door nieuwe is de winkelier wettelijk verplicht om uw oude apparaat ten minste kosteloos terug te nemen voor verwijdering.



Deze haard voldoet aan de veiligheidsnormen EN 60335-1 en EN 60335-2-30 die betrekking hebben op de essentiële vereisten van de laagspanningsrichtlijn 2014/35/EU en de EMC-normen EN 55014-1; EN 55014-2; EN 61000-3-2 en EN 61000-3-3, die de essentiële vereisten van de Europese elektromagnetische compatibiliteit 2014/30/EU en de RED-normen EN300220-2, EN301489-1, EN301489-3 en EN6247 dekt, die de essentiële eisen dekt vereisten van de Europese Radioapparatuurrichtlijn 2014/53/EU.

GIMEG Nederland B.V. – Strijkviertel 27 – 3454 PH – De Meern – The Netherlands

| Control PCB | Remote Control Receiver | Remote Control Transmitter |
|--|-------------------------|---|
| Hardware: RC01-053A02 V0 Software:V0 | Hardware: WH-5694 V1.2 | Frequency: 38K Maximum transmit power: <10uA Hardware:RF290A-TX-V1.3 Software: RCS17A V0 |

Installation instructions & operating manual

Lugano

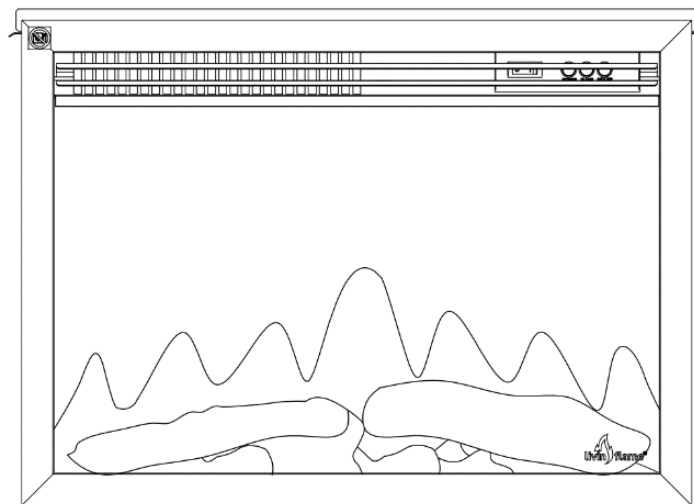

Electric insert fireplace
with remote

Important:

Please read the instructions and manual carefully before installation or use of the electric fire and keep it retained for future reference. This manual is part of the device and should be stored with it. In case of sale to a third party, these instructions for use should be supplied with the product. Liability will not be accepted, and the warrant shall not apply in cases of improper use or failure to follow the safety instructions. For assistance or additional information, contact a qualified technician, the help desk, or the sales address.

SECTION 1: WARNINGS & ELECTRIC SPECIFICATIONS

1.1 Important Safety Instructions



This symbol alerts you to potential hazards that can kill or hurt you and/or others

DO NOT:

- Install or operate a damaged heater
- Modify the heater
- Operate the heater without fully assembling all components

WARNING!



Improper installation, adjustment, alteration, service, or maintenance can cause injury or property damage. Refer to the owner's information manual provided with this heater. For assistance or additional information consult a qualified installer, a service agency or your dealer.

WARNING!



When using electrical heaters, basic precautions should always be followed to reduce the risk of fire, electric shock, and injury to persons, including the following:

- Do not use this heater in the immediate surroundings of a bath, a shower, or a swimming pool.
- For indoor use only. This appliance is not suitable for use outside the house and only suitable for well insulated spaces or occasional use.
- Do not use this fire as a free-standing appliance. It must always be fixed to the wall, fireplace mantel, floor etc.
- This appliance must not be supplied through an external switching device, such as a timer, or connected to the circuit that is regularly switched on and off by utility in order to avoid a hazard due to the inadvertent resetting of the thermal cut out.
- To reduce the risk of fire, keep textiles, curtains, or any other flammable material a minimum distance of 1 meter from the air outlet.
- Keep the power cord away from hot surfaces and hot conditions. Do not route the power lead in front of the appliance.
- This heater must be earthed. If in any doubt consult a suitable competent person.
- In order to avoid a hazard due to inadvertent resetting of the thermal cut out, this appliance must not be supplied through an external switching device, such as a timer, or connected to a circuit that is regularly switched on and off by utility.
- This heater must not be located immediately below a socket-outlet.
- This appliance can be used by children aged from 8 years and above, and persons with reduced physical, sensory or mental capabilities or lack of experience and knowledge if they have been given supervision or instruction concerning use of the appliance in a safe way and understand the hazards involved.
- In order to avoid a hazard due to inadvertent resetting of the thermal cut out, this appliance must not be supplied through an external switching device, such as a timer, or connected to circuit that is regularly switched on and off by utility.
- Children shall not play with the appliance.
- Cleaning and user maintenance shall not be made by children without supervision.
- Children of less than 3 years should be kept away unless continuously supervised.
- Children aged from 3 years and less than 8 years shall only switch on/off the appliance provided that it has been placed or installed in its intended normal operating position and they have been

given supervision or instruction concerning use of the appliance in a safe way and understand the hazards involved. Children aged from 3 years and less than 8 years shall not plug in, regulate, and clean the appliance or perform user maintenance.

- Some parts of this product can become very hot and cause burns. Particular attention has to be given where children and vulnerable people are present.
- Do not cover: In order to avoid overheating, do not cover the heater.
- The meaning of figure in marking is “WARNING: DO NOT COVER”. 
- Warning: in order to avoid overheating, do not allow the appliance to be covered or let the air inlet/outlet become obstructed.
- Do not disconnect the appliance from the power while it is in operation. Use the functions of the remote control to switch off the fire and make sure that the main switch is in the OFF (“o”) position before removing the plug from the socket.
- If the power cord is damaged, it must be repaired by the manufacturer, its authorized service centre or professional person.
- Keep the power plug accessible after installation.
- Do not use this fire in rooms that have explosive gas in them (for example petrol), or if you are using solvents, glue, aerosol spray or in flammable paints, as these may catch fire.

1.2 Specifications

| | |
|----------------------------|--|
| Model No.: | Lugano(EF61C) |
| Supply Voltage: | AC 220-240V 50Hz |
| Maximum power consumption: | 2KW |
| Power for flame effect: | 6,16W (LED 2,16W + Motor for flame 4W) |

Heat Output:

| | |
|---|-----|
| Nominal heat output (Pnom): | 2KW |
| Minimum heat output(indicative) (Pmin): | 1KW |
| Maximum continuous heat output (Pmax): | 2KW |

Auxiliary Electricity Consumption:

| | |
|---------------------------------|-------|
| At nominal heat output (elmax): | 12.5W |
| At minimum heat output (elmin): | 12.0W |
| In standby mode (eISB): | 0.3W |

Type warmteafgifte / regeling van de kamertemperatuur

| | |
|--|-----|
| Single stage heat output and no room temperature control | No |
| Two or more manual stages, no room temperature control | No |
| With mechanic thermostat room temperature control | No |
| With electronic room temperature control | Yes |
| Electronic room temperature control plus day timer | Yes |
| Electronic room temperature control plus week timer | Yes |

Andere besturingsopties

| | |
|--|-----|
| Room temperature control, with presence detection | No |
| Room temperature control, with open window detection | Yes |
| With distance control option | No |
| With adaptive start control | No |
| With working time limitation | No |
| With black bulb sensor | No |

SECTION 2: INSTALLATION

Tools required

Magnetic Screw Driver

Content of the package







Mounting materials, remote control, batteries, user manual, electric fireplace.

2.2 Unpacking the Fireplace



WARNING! Do NOT use this appliance if any part has been under water. Immediately call a qualified service technician to inspect and to replace any part of the electrical system if necessary. Keep plastic wrapping away from children.

- Open the packaging carefully and remove the foam.
- Remove and discard the plastic bag.
- Be responsible when handling the packing materials.
- Keep the original packaging for future transport and/or storage.
- Check all accessories are got before you keep the packing.
- Do not use this appliance if any part has been under water. Immediately call a qualified service technician to inspect and to replace any part of the electrical system if necessary.
- Keep little children away before and during installation. Be aware that the little children do not be in contact with the parts.
- The electric fireplace can be installed almost anywhere in your home. Please, read and follow the instructions carefully by choosing a location. For the best result, install the electric fireplace not in direct sunlight.

| | | |
|---|--|---|
|  <p>Remote Handset (1)</p> |  <p>Side decorative bracket (2)</p> |  <p>Instruction (1)</p> |
|  <p>Screw ST4*12 (4)</p> |  <p>Screw ST4*8 (4)</p> |  <p>Battery (1)</p> |

2.2 Dimensions

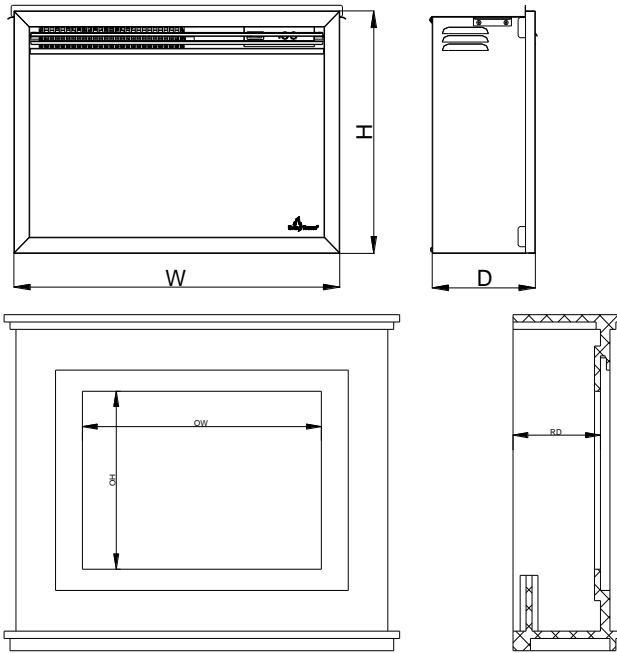

| Model | Width(W) | Height(H) | Depth(D) | Mantel opening size | | Mantel Minimum Depth (RD) |
|-------|----------|-----------|----------|---------------------|-------------|---------------------------|
| | | | | Width (OW) | Height (OH) | |
| EF61C | 600 | 434 | 190 | 604 | 437 | 221 |

2.3 Mounting instructions

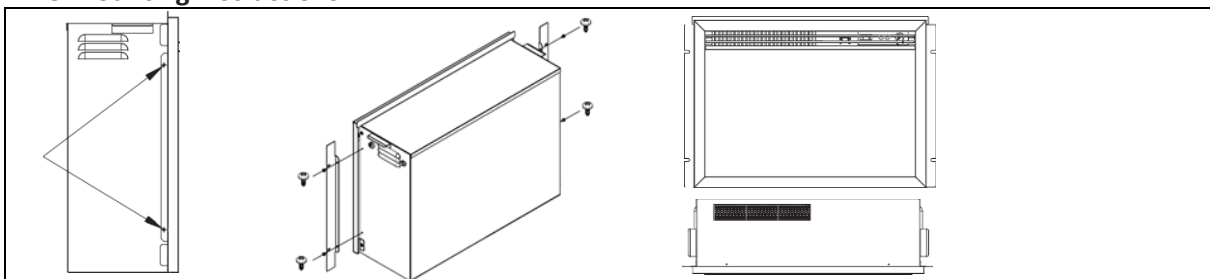

STEP 1. Take out side decorative brackets and ST4×8 screws, fix the side decorative brackets in the correct position as shown above paying attention to the direction.

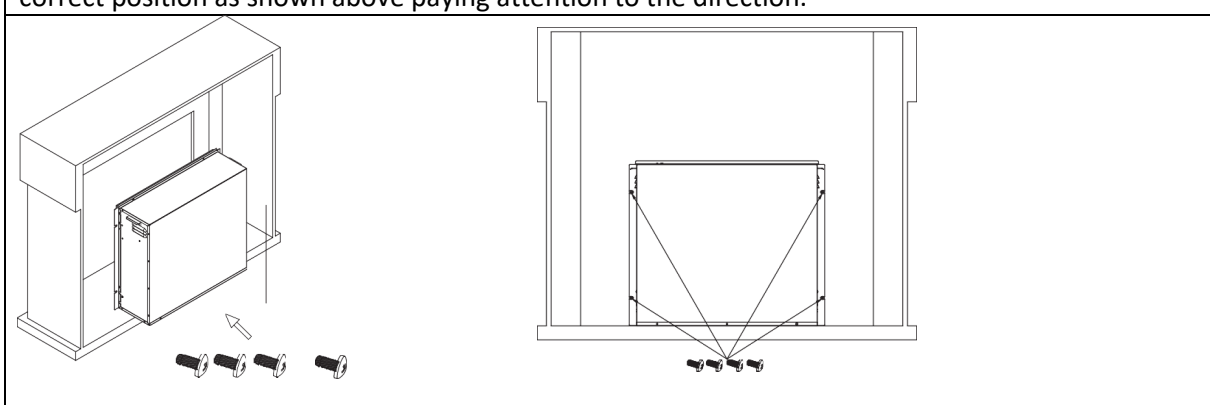

STEP 2. Install insert from the back of mantel, use 4pcs ST4×12 screws to fix insert to mantel

SECTION 3: OPERATING INSTRUCTIONS

This appliance can be operated by both remote control and manual buttons. Once the unit has been properly connected to an earthed electrical outlet, turn on the main switch located in the right corner on the front of the appliance. A beep should be heard when the power is first applied.

NOTE! To use both remote and manual functions the manual on/off switch must be in 'ON' position. In order to protect the product not becoming too hot, there is 10 seconds delay when turning on the heater; also, there is 10 seconds delay when turning off the heater fan.

The LCD display on the electric fire place looks like the following:

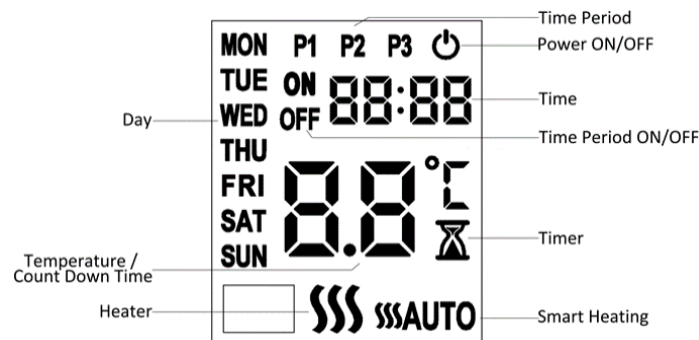

3.1 Operating by Manual Button

NOTE! The manual button on the fire box unit will not provide you with all function control, and its propose is to control some basic function when you lose the remote handset. Please use the remote hand set to carry out all functions.

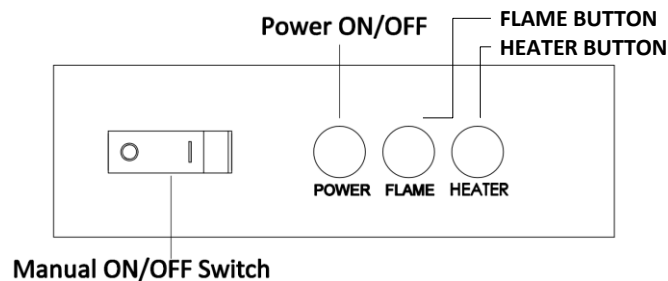

HEATER BUTTON

Press "HEATER" to turn on or turn off the heater function.

FLAME BUTTON

Press "FLAME" button to select the colour of flame (3 colours) or return to the OFF position.







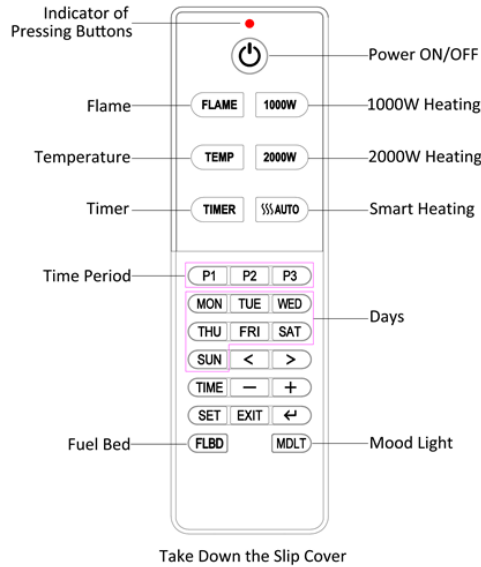





NOTE: The controls on appliance will lose the memory for all function settings when the switch is set to the Off Position. When the remote runs out of power or when you change the batteries, only the flame function will lose memory and will not affect the timer settings, however, the clock may need adjusting.

3.2 Operating by Remote Handset









- Make sure the batteries are installed properly in the remote control.
- The effective range of the remote control is up to 4 meters or 13 feet.



NOTE: This is a thermostatic remote control. The remote should be in the same room as fireplace and placed on a flat surface. It must be placed away from the heater so the hot air will not blow on it and affect thermostatic reading.

| ICON | TITLE | FUNCTION |
|---|---------------|--|
|  | Power ON/OFF | Press this button to turn on/off the unit. When you want to turn the unit off while the heater is on, a 10 second count down will appear on the display. |
|  | Flame | Press this button to select one of the three flame colours or to turn the off the flames. |
|  | Temperature | Press this button to set the temperature. Press at least 3 seconds to change the temperature unit to °C or °F. |
|  | Low Heating | Press this button to turn on/off 1000W heating  . |
|  | High Heating | Press this button to turn on/off 2000W heating  . |
|  | Smart Heating | Press this button to turn on the Smart Heating Mode  . |
|  | Timer | Press to set the timer through 0.5H, 1H, 2H, 3H, 4H, 5H, 6H, 7H, 8H, 9H and off. |
|  | Mood Light | Not available for this model. |
|  | Fuel Bed | Not available for this model. |

Set Day and Time

3.2.1 Press  to set the day and time. The icons MON to SUN will start flickering. Press  to select a day. Then  will start flickering. Use the buttons  and  to set the hour. Press  to jump to the minutes and use buttons  and  to set the minutes. To save the date and time settings and leave the setting screen, press  (or leave the remote with no operation for 30 seconds).

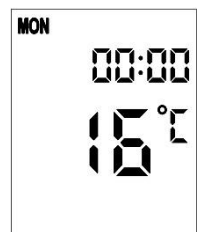

Note: You can pressing “FLAME” button on the unit for 3 seconds to turn off the BEEP sound appearing when you use the remote control, 2 short beeps will be heard to indicate the setting is done.

Set Smart Heating Mode

3.2.2 Press button **SET** to enter Smart Heating settings. The temperature will start flickering.

3.2.3 With buttons **-** and **+** you can set the temperature. To confirm the temperature setting, press **←** or **→**. ‘MON’ to ‘SUN’ will flicker.

3.2.4 Press **MON ~ SUN** to select a day, it is possible to select multiple days. When a day is selected, it will start flickering. Then press the button **←** or **→** to confirm the selected day(s). Now heating period 1 (P1) will flicker. A maximum of 2 heating periods can be set for one day.

3.2.5 Set the heating period:

- When P1 is flickering, press **P1** or **→**. Start to set the time when the heating function should turn ON. Press buttons **-** and **+** to select the hour. Use the **→** button to jump to the minutes and set the minutes using the **-** and **+** button.
- Press **→** to start set the time when the heater will turn OFF. You can set the ‘OFF’ time the same way as described above for setting the ‘ON’ time.
- By pressing the **←** button, the settings for the heating period ON/OFF P1.
- P2 and P3 can be set in the same way.

3.2.6 Press **←** or **→** to set the P1-P3 for other days. You can set the heating periods in the same way as described above.

3.2.7 If all days have been set, press the buttons **SET** or **→** to finish the settings for Smart Heating Mode. The icon **SSSAUTO** will show on the LCD display.

3.2.8 Press **EXIT** to leave the settings.

Checking settings for Smart Heating Mode

3.2.9 Press **MON ~ SUN** to select the day on which you would like to check the Smart Heating periods.

3.2.10 Press **(P1 || P2 || P3)** to select the period and press **<** **>** to check the ON/OFF time.

3.2.11 When you have checked all periods and days, use the button **EXIT** to exit checking.

Note: To delete all settings for Smart Heating Mode: press the **⏻** POWER ON/OFF button on the manual control panel for 5seconds when the unit is turned off. 3 long beeps will be heard to indicate the settings are deleted (except the temperature unit °C or °F).

Window open detecting

3.2.12 When the remote detects a rapid drop in room temperature, it will be judged as an open window. The warming icon **OP** will light up on the LCD display and the heating function will be turned off automatically.

3.2.13 After the room temperature rises or after manual intervention (by operating the remote control), the heating function will return to normal working state.



SECTION 4: MAINTENANCE



Warning: Before any maintenance and/or cleaning the exterior of the fireplace, disconnect the unit from the power supply and leave until cooled off.

4.1 Remote Handset Battery Replacement

Full battery 

Half full battery 

When the batteries are out of power and need replacing immediately 

Battery replacement is recommended after 1 year. The batteries are 3V batteries. Dispose of old batteries at an appropriate recycling facility.

4.2 Cleaning the Fireplace

You can clean the exterior of the fireplace with a soft, damp, lint-free cloth. Do not use cleaning or polishing products. To remove fingerprints or other marks on the front glass panel, use a soft, damp, lint-free cloth with a good quality household glass cleaner. The front glass panel should always be completely dried with a clean, lint-free cloth or paper towel.



Caution: Do not use abrasive cleaners on the glass panel. Do not spray liquids directly onto any surface of the unit.



Caution: Other maintenance must be performed by a competent electrician.

4.3 Environment



Meaning of crossed-out wheeled dustbin:

Do not dispose of electrical appliances as unsorted municipal waste, use separate collection facilities.

Contact your local government for information regarding the collection systems available. If electrical appliances are disposed of in landfills or dumps, hazardous substances can leak into the groundwater and get into the food chain, damaging your health and well-being. When replacing old appliances with new ones, the retailer is legally obligated to take back your old appliance for disposals at least free of charge.



This fire complies with the Safety Standards EN 60335-1 and EN 60335-2-30 which covers the essential requirements of the Low Voltage Directive 2014/35/EU and the EMC standards EN 55014-1; EN 55014-2; EN 61000-3-2 and EN 61000-3-3 which covers the essential requirements of the European Electro Magnetic Compatibility 2014/30/EU and the RED standards EN300220-2, EN301489-1, EN301489-3 and EN6247 which covers the essential requirements of the European Radio Equipment Directive 2014/53/EU.

GIMEG Nederland B.V. – Strijkviertel 27 – 3454 PH – De Meern – The Netherlands

| Control PCB | Remote Control Receiver | Remote Control Transmitter |
|--|-------------------------|---|
| Hardware: RC01-053A02 V0 Software:V0 | Hardware: WH-5694 V1.2 | Frequency: 38K Maximum transmit power: <10uA Hardware:RF290A-TX-V1.3 Software: RCS17A V0 |

Manuel de montage et mode d'emploi

Lugano

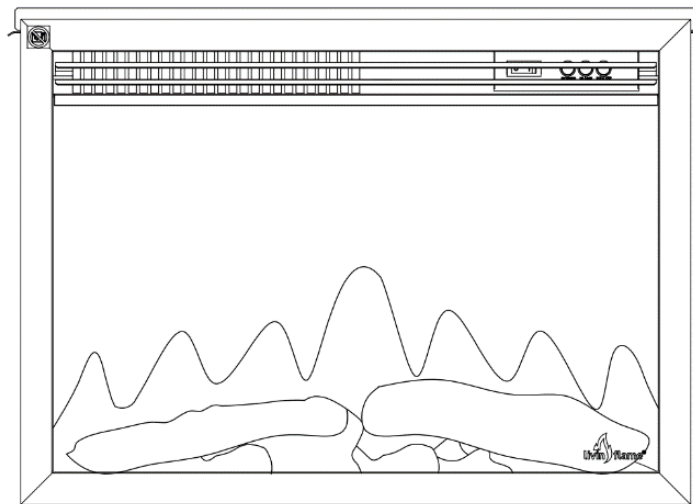

Cheminée insert électrique avec
commande à distance

Veillez lire attentivement l'ensemble du présent manuel de montage et mode d'emploi avant d'installer le foyer et de le mettre en service.

SECTION 1 : AVERTISSEMENTS ET CARACTÉRISTIQUES ÉLECTRIQUES

1.1 Consignes de sécurité importantes



Ce symbole vous signale les dangers potentiels qui peut tuer ou vous blesser et / ou d'autres.

NE PAS FAIRE :

- Installer ou utiliser la chauffe endommagée.
- Modifier chauffe.
- Fonctionner le chauffe-eau sans montage entièrement tous les composants.

ATTENTION !



Une installation, un réglage, une modification, un service ou d'entretien peuvent causer des blessures ou des dommages matériels. Reportez-vous au manuel d'information du propriétaire fourni avec cet appareil. Pour de l'aide ou des renseignements supplémentaires, consultez un installateur qualifié, un service agence ou votre revendeur.

- Ne pas utiliser cet appareil dans les environs immédiats d'une baignoire, d'une douche ou d'une piscine.
- Ne plongez jamais le produit dans l'eau ou dans d'autres liquides.
- N'utilisez pas le foyer électrique à l'extérieur.
- N'utilisez pas le foyer électrique sur ou à proximité de surfaces chaudes.
- Cet appareil doit être relié à la terre. En cas de doute consulter une personne compétente appropriée.
- Afin d'éviter un risque dû à la remise à zéro accidentelle de la découpe thermique, cet appareil ne doit pas être alimenté par un dispositif de commutation externe, comme une minuterie, ou connectée à un circuit qui est régulièrement allumé et éteint par l'utilitaire.
- Cet appareil ne doit pas être situé immédiatement en dessous d'une prise de courant.
- Cet appareil peut être utilisé par des enfants âgés de 8 ans et plus et des personnes dont les capacités physiques, sensorielles ou mentales ou manquant d'expérience et de connaissances si elles ont été formées et encadrées pour l'utilisation de cet appareil en toute sécurité et de comprendre la risques encourus.
- Afin d'éviter un risque dû à la remise à zéro accidentelle de la découpe thermique, cet appareil ne doit pas être alimenté par un dispositif de commutation externe, comme une minuterie, ou connectée à un circuit qui est régulièrement allumé et éteint par l'utilitaire.
- Placez le foyer électrique à une distance d'au moins 1 mètre des meubles, rideaux et autres matériaux inflammables.
- Le foyer électrique est conçu pour un usage domestique et ne doit pas être utilisé à des fins industrielles.
- Ne laissez jamais le foyer électrique allumé lorsque vous êtes absent.
- Ne laissez jamais le foyer électrique branché sur le réseau électrique lorsque vous êtes absent.
- Les enfants ne doivent pas jouer avec l'appareil.
- L'appareil doit être branché à une prise électrique mise à la terre et facilement accessible pour pouvoir le débrancher.
- Nettoyage et entretien utilisateur ne sont pas fabriqués par des enfants sans surveillance.
- Les enfants de moins de 3 ans doivent être tenus à l'écart sans surveillance en continu.
- Les enfants âgés de 3 ans et moins de 8 ans doivent seulement allumer /éteindre l'appareil à condition qu'il ait été placé ou installé dans sa position normale de fonctionnement prévu et ils sont sans surveillance ou instruction concernant l'utilisation de l'appareil en toute sécurité et de comprendre les risques encourus. Les enfants âgés de 3 ans et moins de 8 ans ne sont pas

brancher, de régler et nettoyer l'appareil ou d'effectuer la maintenance utilisateur.

- Certaines parties de ce produit peuvent devenir très chaude et causer des brûlures. Une attention particulière doit être donnée où les enfants et les personnes vulnérables sont présents.
- Ne pas couvrir : Afin d'éviter une surchauffe, ne pas couvrir le radiateur.
- Le sens du chiffre dans le marquage est "ATTENTION : NE PAS COUVRIR". 
- N'utilisez pas le foyer électrique avec une prise ou un cordon électrique endommagé, après une panne, après une chute ou lorsqu'il a été endommagé d'une quelconque façon. Contrôlez régulièrement si le cordon électrique ne présente aucun endommagement.
- Si le cordon d'alimentation est endommagé, il doit être réparé par le fabricant, son centre de service autorisé ou une personne professionnelle.
- Ne nettoyez jamais le foyer électrique avec des détergents mordants.
- N'utilisez jamais d'accessoires qui ne soient recommandés par Livin'flame. Il pourrait en résulter un danger pour l'utilisateur ou des dommages au foyer électrique.
- Veillez à ce que le cordon électrique ne passe jamais sur des bords tranchants ou n'entre jamais en contact avec des surfaces chaudes ni ne s'emmêle.
- Ne débranchez pas l'alimentation électrique du foyer lorsqu'il est en marche. Utilisez les fonctions de la télécommande pour arrêter le foyer électrique et assurez-vous que l'interrupteur principal est en position OFF (« o ») avant de débrancher la fiche de la prise électrique.
- Le foyer électrique ne peut être nettoyé que lorsqu'il est déconnecté du réseau électrique/de la prise de courant et lorsque le foyer électrique est entièrement refroidi.
- Ne faites pas passer le cordon électrique sous des tapis, carpettes, etc.
- Gardez la fiche d'alimentation accessible après l'installation.
- Ne branchez pas le foyer électrique sur un temporisateur ou un dispositif électrique qui s'allume et s'éteint régulièrement via un programme.

1.2 Spécifications

| | |
|-----------------|-----------------------------------|
| Model No.: | Lugano(EF61C) |
| Tension: | AC 220-240V 50Hz |
| Watts au total: | 2KW |
| Watts au flame: | 6,16W (LED 2,16W + motor flam 4W) |

Heat Output:

| | |
|---|-----|
| Nominal heat output (Pnom): | 2KW |
| Minimum heat output(indicative) (Pmin): | 1KW |
| Maximum continuous heat output (Pmax): | 2KW |

Auxiliary Electricity Consumption:

| | |
|---------------------------------|-------|
| At nominal heat output (elmax): | 12.5W |
| At minimum heat output (elmin): | 12.0W |
| In standby mode (elSB): | 0.3W |

Type of heat output / room temperature control

| | |
|--|-----|
| Single stage heat output and no room temperature control | No |
| Two or more manual stages, no room temperature control | No |
| With mechanic thermostat room temperature control | No |
| With electronic room temperature control | Yes |
| Electronic room temperature control plus day timer | Yes |
| Electronic room temperature control plus week timer | Yes |

Other Control Options

| | |
|--|-----|
| Room temperature control, with presence detection | No |
| Room temperature control, with open window detection | Yes |
| With distance control option | No |
| With adaptive start control | No |
| With working time limitation | No |
| With black bulb sensor | No |

SECTION 2 : INSTALLATION

Outils nécessaires

Magnétique Phillips tournevis

Contenu de la boîte





Le foyer électrique, vis et supports décoratifs, commande à distance et mode d'emploi.

2.1 Déballage du Foyer

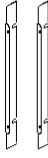

ATTENTION ! Ne pas utiliser cet appareil si une partie quelconque a été submergée appelez immédiatement un technicien de service qualifié pour inspecter et pour remplacer toute pièce de l'électrique système si nécessaire.

- Gardez en plastique enveloppant la portée des enfants.
- Ouvrez l'emballage avec précaution être tirer la mousse.
- Retirez et jetez le sac en plastique.
- Être responsable lors de la manipulation des matériaux d'emballage.
- Conservez l'emballage d'origine pour tout transport futur et / ou de stockage.
- Ne mettez pas le foyer électrique en service lorsque 1 ou plusieurs éléments sont mouillés. Faites contrôler immédiatement les pièces par un monteur agréé et faites-les éventuellement remplacer.
- Maintenir les enfants à l'écart avant et pendant le montage. Ne pas laisser les petits enfants toucher aux pièces détachées.
- Votre nouveau foyer électrique peut être installé pratiquement partout dans la maison. Toutefois, lorsque vous choisissez un emplacement, les instructions générales suivantes doivent être attentivement lues et respectées. Pour le meilleur résultat, veuillez ne pas installer le foyer électrique exposé directement à la lumière du soleil.

| | | |
|--|---|---|
|  Remote Handset (1) |  Side decorative bracket (2) |  Instruction (1) |
|  Screw ST4*12 (4) |  Screw ST4*8 (4) |  Battery (1) |

2.2. Dimensions

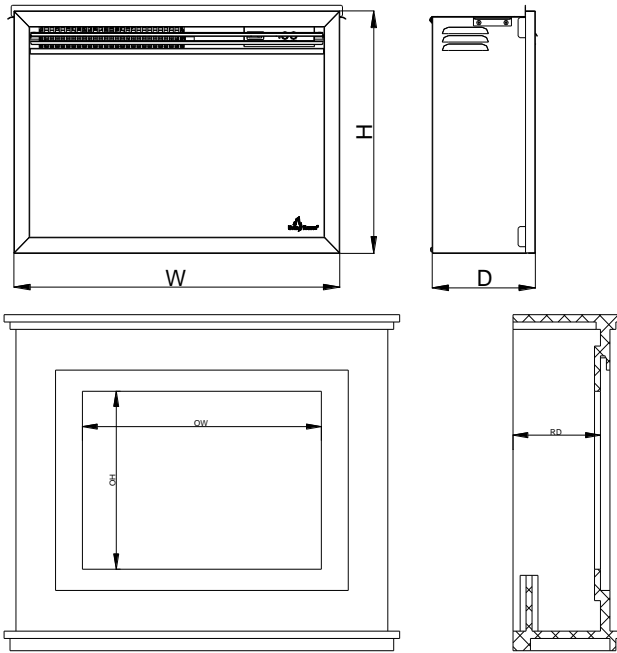

| Model | Width(W) | Height(H) | Depth(D) | Mantel opening size | | Mantel Minimum Depth (RD) |
|-------|----------|-----------|----------|---------------------|----------------|------------------------------|
| | | | | Width (OW) | Height (OH) | |
| EF61C | 600 | 434 | 190 | 604 | 437 | 221 |

2.3. Instructions

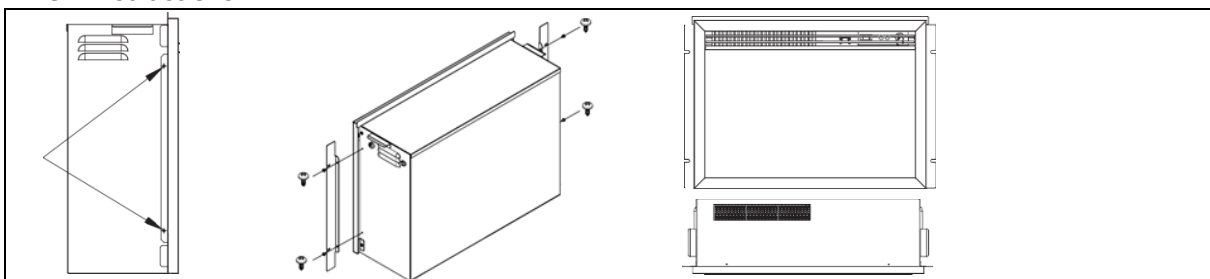

ÉTAPE 1. Fixez les supports avec les 4 vis ST4x8. Fixez les autres supports via la même méthode.

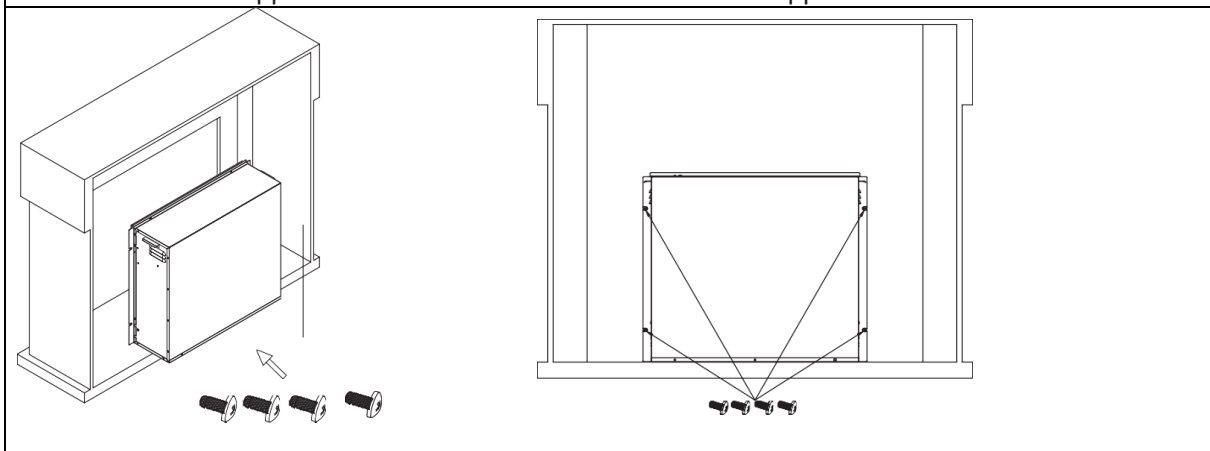

ÉTAPE 2. Installez l'insert électrique à partir de la face arrière. Vissez 4 vis ST4x12 dans le cadre (de la cheminée).

SECTION 3 : MODE D'EMPLOI

REMARQUE : Veillez à laisser suffisamment d'espace pour retirer et remplacer l'écran avant ou le panneau avant optionnel.

Cet appareil peut être utilisé à la fois par la télécommande et le bouton manuel. Les commutateurs se trouvent sur le devant du foyer, dans l'angle supérieur droit. Une fois que l'appareil est correctement connecté à une prise électrique mise à la terre, allumez l'interrupteur principal situé sur le côté gauche de l'appareil. Un signal sonore doit être entendu lors de la première mise sous tension.

REMARQUE! Pour utiliser les fonctions de la télécommande et manuel le manuel interrupteur marche / arrêt doit être en 'ON' la position. Afin de protéger le produit ne devienne trop chaud, il y a retard 10 secondes lorsque vous allumez le chauffage, il est également 10 secondes retard lors de l'arrêt du ventilateur de chauffage.

L'affichage à cristaux liquide du foyer électrique a l'aspect suivant :

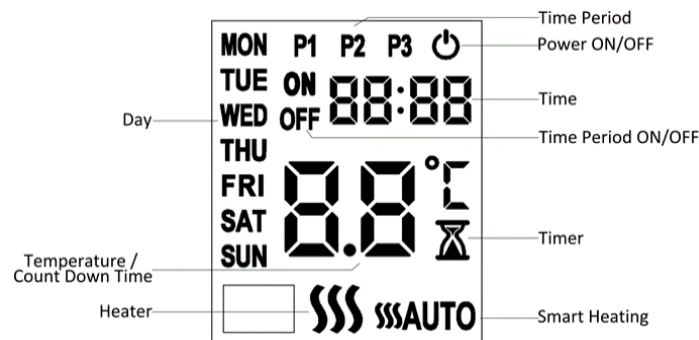

3.1 Mode d'emploi de la commande manuelle

REMARQUE ! Le bouton manuel sur l'unité de la boîte à feu vous donne pas tous les contrôles de fonction, et son proposer est de contrôler certaines fonctions de base lorsque vous perdez la télécommande. S'il vous plaît utiliser la main à distance fixé pour mener à bien toutes les fonctions

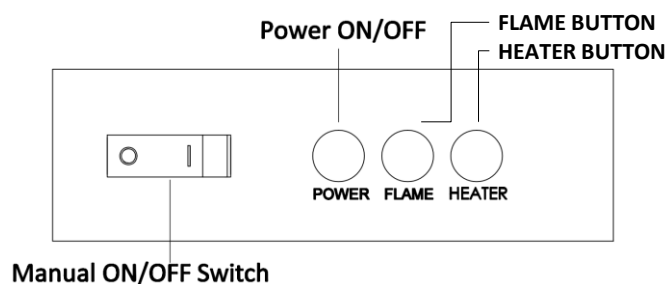

MANUEL DE MARCHE / ARRÊT

Cet interrupteur permet de chauffe on / off, et permet / interdit l'utilisation de boutons-poussoirs à distance et le panneau.

BOUTON DE LA FLAMME (FLAME)

En appuyant sur le bouton d'effet de flamme de l'unité permet de faire défiler l'effets de flamme. Si vous avez besoin pour contrôler les effets de contre-jour, veuillez utiliser la télécommande. En appuyant sur le bouton flamme, vous pouvez choisir 3 effets de flammes.

BOUTON HEATER







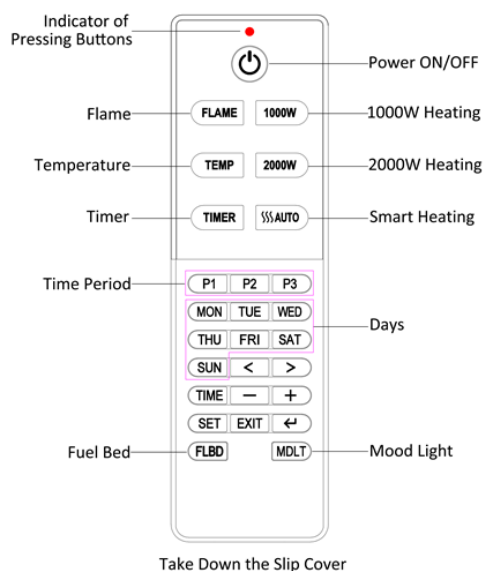





En appuyant sur ce bouton, vous pouvez régler la puissance à 1 000 W ou 2 000 W ou arrêter le foyer.

3.2 Mode d'emploi de la télécommande

- Veillez à ce que les piles soient montées correctement dans la télécommande.
- La portée effective de la télécommande s'étend jusqu'à 4 mètres.



Important ! Il s'agit d'une télécommande avec thermostat. La télécommande doit se trouver à tout moment dans la pièce où se situe le poêle et elle doit être placée sur une surface plane.

| INDICATION | SIGNIFICATION | FONCTION |
|---|------------------------------|--|
|  | MARCHE/ARRÊT | Appuyez sur ce bouton pour mettre en marche ou arrêter l'appareil. Si vous arrêtez l'appareil alors que le chauffage est activé, un compte à rebours de 10 secondes s'affiche. |
|  | Flamme | Appuyez sur ce bouton pour choisir une des trois couleurs de flamme ou pour désactiver la flamme. |
|  | Température | Appuyez sur ce bouton pour régler la température. Maintenez le bouton appuyé durant trois secondes pour changer l'unité de température : °C ou °F. |
|  | Basse puissance de chauffage | Appuyez sur ce bouton pour activer ou désactiver la puissance de chauffage 1 000 W  . |
|  | Haute puissance de chauffage | Appuyez sur ce bouton pour activer ou désactiver la puissance de chauffage 2 000 W  . |
|  | Mode de chauffage Smart | Appuyez sur ce bouton pour activer le mode de chauffage Smart  SSSAUTO . |
|  | Minuterie | Appuyez sur ce bouton pour régler la minuterie. Vous pouvez choisir entre 0,5 heure, 1 heure, 2 heures, 3 heures, 4 heures, 5 heures, 6 heures, 7 heures, 8 heures, 9 heures et arrêt. |
|  | Éclairage de fond | Non disponible pour ce modèle. |
|  | Lit de combustion | Non disponible pour ce modèle. |

Réglage du jour et de l'heure

3.2.1 Pour régler le jour et l'heure, appuyez sur **TIME**. Les mentions MON (lundi) à SUN (dimanche) se mettent à clignoter. Appuyez ensuite sur **>** pour sélectionner un jour. La mention **00:00** se met à clignoter sur l'affichage à cristaux liquides. Vous pouvez alors régler l'heure à l'aide des boutons **-** et **+**. Appuyez ensuite sur **>** pour passer aux minutes et les régler en utilisant **-** et **+**. Pour enregistrer les réglages de jour et d'heure et quitter l'écran des réglages, appuyez sur **←** (ou ne faites rien durant 30 secondes).



Remarque : Si le bouton « FLAME » est maintenu appuyé durant 3 secondes, le bip émis lorsque vous utilisez les touches de la télécommande est désactivé. Deux bips brefs sont émis pour indiquer que le réglage est terminé.

Programmation du mode de chauffage Smart

3.2.2 Appuyez sur **SET** pour accéder aux réglages du mode de chauffage Smart. La température se met à clignoter.

3.2.3 Vous pouvez régler la température à l'aide des boutons **-** et **+**. Pour confirmer le réglage de la température, appuyez sur **←** ou **>**. Les mentions « MON » (lundi) à « SUN » (dimanche) se mettent alors à clignoter.

3.2.4 Appuyez sur **MON ~ SUN** pour sélectionner le(s) jour(s). Il est possible de sélectionner plusieurs jours à la fois. Lorsqu'un jour est sélectionné, la mention correspondante se met à clignoter. Appuyez ensuite sur le bouton **←** ou **>** pour confirmer le(s) jour(s) sélectionné(s). La période de chauffage 1 (P1) se met alors à clignoter. Il est possible de programmer 3 périodes de chauffage par jour au maximum.

3.2.5 La programmation de la période de chauffage s'effectue de la façon suivante :

- Lorsque P1 clignote, appuyez **P1** sur ou **>**. Commencez par régler l'heure à laquelle la fonction de chauffage se mettra EN MARCHÉ. Réglez l'heure à l'aide des boutons **-** et **+**. Utilisez le bouton **>** pour passer aux minutes ; réglez les minutes en utilisant **-** et **+**.
- Appuyez sur **>** pour passer ensuite au réglage de l'heure à laquelle la fonction de chauffage doit s'ARRÊTER. Vous réglez cette heure de la même façon que celle décrite ci-dessus pour le réglage de l'heure de MARCHÉ.
- Pour enregistrer les réglages de MARCHÉ/ARRÊT de la période de chauffage P1, appuyez sur **←**.
- Les périodes P2 et P3 se programment de la même manière.

3.2.6 Appuyez sur **←** et **>** pour programmer les périodes P1 à P3 des autres jours. Pour ce faire, procédez de la même façon que celle expliquée ci-dessus.

3.2.7 Une fois que tous les jours sont programmés, appuyez sur **SET** ou **>** pour finaliser la programmation du mode de chauffage Smart. L'indication **SSSAUTO** apparaîtra sur l'affichage à cristaux liquide.



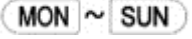

3.2.8 Appuyez sur  pour quitter les réglages.

Contrôle des réglages du mode de chauffage Smart

3.2.9 Appuyez sur  pour sélectionner le jour dont vous voulez contrôler les périodes de chauffage automatique.

3.2.10 Appuyez sur  pour sélectionner la période et appuyez sur  pour contrôler l'heure de MARCHE/ARRÊT.

3.2.11 Lorsque vous avez contrôlé toutes les périodes, appuyez sur  pour quitter l'écran de contrôle.

Remarque : Pour effacer tous les réglages du mode de chauffage Smart, appuyez durant 5 secondes sur le bouton de MARCHE/ARRÊT  du panneau de commande manuelle du foyer. 3 bips longs sont alors émis pour indiquer que les réglages sont effacés (sauf celui de l'unité de température °C ou °F).

Détection de fenêtres ouvertes

3.2.12 Lorsque la télécommande détecte une baisse rapide de la température ambiante, cela est interprété comme le fait qu'une fenêtre est ouverte. Le pictogramme d'avertissement  s'allume alors sur l'écran à cristaux liquides et la fonction de chauffage s'arrête automatiquement.

3.2.13 Une fois que la température ambiante a de nouveau augmenté ou après l'annulation manuelle de l'avertissement (au moyen de la télécommande), la fonction de chauffage recommence à fonctionner normalement.



SECTION 4 : ENTRETIEN



Avertissement : Avant l'entretien et/ou le nettoyage de l'extérieur du poêle électrique, la fiche doit être retirée de la prise de courant. Laissez d'abord refroidir le poêle.

4.1 TÉLÉCOMMANDE

Pile pleine 

Pile à moitié pleine 

Les piles sont vides et doivent être remplacées immédiatement 

Au bout de 1 an, il est recommandé de remplacer les piles. La télécommande accueille des piles 3V

Apportez les piles vides à un point de collecte.

4.2 Nettoyage du poêle électrique

Vous pouvez nettoyer l'extérieur du poêle avec un chiffon doux, humide, non pelucheux. N'utilisez pas de détergent ni de produits à polir. Pour éliminer les traces de doigts ou autres taches sur le panneau avant en verre, utilisez un chiffon doux, humide, exempt de peluches, avec un nettoyant pour vitres domestique de bonne qualité. La vitre avant doit toujours être complètement séchée avec un chiffon propre non pelucheux ou une serviette en papier.



Attention : N'utilisez pas de produits abrasifs sur le panneau en verre. Ne pulvérisez pas de liquides directement sur la surface de l'appareil.



Avertissement : toute autre tâche de maintenance doit être exécutée par un mécanicien agréé.

4.3 Environnement



Jetez les appareils électriques en tant que déchets non triés, utilisez des équipements de collecte séparée. Consultez votre administration locale pour des informations sur les systèmes de collecte disponibles. Si des appareils électriques sont jetés dans des décharges, des substances dangereuses peuvent s'échapper dans la nappe phréatique et se retrouver dans la chaîne alimentaire, provoquant des dégâts au niveau de votre santé et de votre bien-être. Lors du remplacement d'anciens appareils par des appareils neufs, le commerçant est tenu légalement de reprendre votre ancien appareil à des fins de désinvestissement, au minimum à titre gratuit.



Ce poêle répond aux normes de sécurité EN 60335-1 et EN 60335-2-30 qui concernent les exigences essentielles de la Directive basse tension 2014/35/EU et aux normes CEM EN 55014-1, EN 55014-2, EN 61000-3-2 et EN 61000-3-3, qui couvrent les exigences essentielles de la norme européenne de compatibilité électromagnétique 2014/30/EU, et aux normes RED EN300220-2, EN301489-1, EN301489-3 et EN6247, qui couvrent les exigences essentielles de la directive européenne relative aux équipements radio 2014/53/EU.

GIMEG Nederland B.V. – Strijkviertel 27 – 3454 PH – De Meern – Pays-Bas

| Control PCB | Remote Control Receiver | Remote Control Transmitter |
|--|-------------------------|---|
| Hardware: RC01-053A02 V0 Software:V0 | Hardware: WH-5694 V1.2 | Frequency: 38K Maximum transmit power: <10uA Hardware:RF290A-TX-V1.3 Software: RCS17A V0 |

Montageanleitung und Gebrauchsanweisung

Zürich

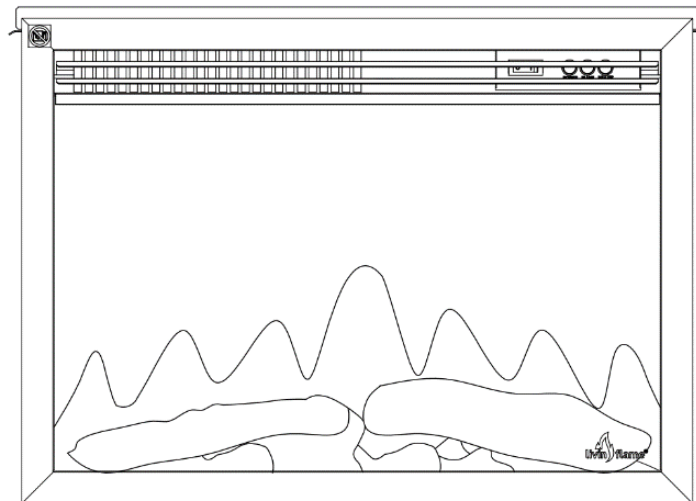

Elektrischer Einsatzkamin mit
Fernbedienung

Wichtig:

Lesen Sie sich diese Montageanleitung und Gebrauchsanweisung sorgfältig durch, ehe Sie den Kamin installieren und in Gebrauch nehmen. Die Anleitung muss in unmittelbarer Nähe des Elektrokamin aufbewahrt werden. Beim Weiterverkauf muss diese Anleitung mitgeliefert werden. Bei nicht bestimmungsgemäßem Gebrauch oder Nichtbeachtung der Sicherheitsvorschriften ist jegliche Haftung ausgeschlossen und kann kein Anspruch auf Garantie gemacht werden. Wenn Sie Hilfe oder weitere Informationen benötigen, wenden Sie sich bitte an einen anerkannten Servicetechniker, das Helpdesk oder Ihre Verkaufsstelle.

ABSCHNITT 1: WARNUNGEN UND ELEKTRISCHE SPEZIFIKATIONEN

1.1 Wichtige Sicherheitshinweise



Dieses Symbol warnt Sie vor möglichen Gefahren das kann töten oder verletzen und / oder anderen.

NICHT:

- Installieren oder betreiben beschädigte Heizung
- Änderung Heizung
- Betreiben Sie das Heizgerät ohne voll Montage aller Komponenten

WARNUNG!



Bei der Verwendung von elektrischen Heizungen, sollten stets grundlegende Vorsichtsmaßnahmen getroffen, um das Risiko von Feuer, Stromschlag und Verletzungen von Personen, einschließlich der folgenden Reduzieren:

WARNUNG!



Unsachgemäße Installation, Einstellung, Veränderung oder Wartung kann zu Verletzungen oder Sachschäden führen. Siehe an den Eigentümer der Informationen manuell mit dieser Heizung vorgesehen. Für Hilfe oder weitere Informationen konsultieren Sie einen qualifizierten Installateur, Service Agentur oder Ihren Händler.

- Verwenden Sie nicht diese Heizung in der unmittelbaren Umgebung einer Badewanne, einer Dusche oder eines Schwimmbeckens.
- Tauchen Sie das Gerät nie in Wasser oder anderen Flüssigkeiten unter.
- Der Elektrokamin darf erst dann eingeschaltet werden, wenn er wie in der Anleitung beschrieben richtig installiert ist.
- Der Elektrokamin darf nie mit nassen Händen verwendet werden.
- Der Elektrokamin darf nicht im Freien verwendet werden.
- Die Heizung muss geerdet werden. Im Zweifelsfall konsultieren Sie einen geeigneten zuständigen Person.
- Um eine Gefährdung durch unbeabsichtigtes Rücksetzen des Temperaturbegrenzers zu vermeiden, kann dieses Gerät nicht über eine externe Schaltvorrichtung, wie zum Beispiel einen Zeitgeber geliefert werden, oder mit der Steuerschaltung, die regelmäßig ein- und ausgeschaltet durch Gebrauchsmuster.
- Das Heizgerät darf nicht unmittelbar unter einer Steckdose befinden.
- Das Gerät kann von Kindern ab 8 Jahren und darüber und Personen mit eingeschränkten physischen, sensorischen oder geistigen Fähigkeiten oder mangels Erfahrung und Wissen, wenn sie wurden Aufsicht oder ausführliche Anleitung zur Benutzung des Geräts in einer sicheren Weise gegeben Jahren verwendet werden und zu verstehen, die damit verbundenen Gefahren.
- Kinder dürfen nicht mit dem Gerät spielen.
- Zwischen dem Elektrokamin und Möbeln, Gardinen und anderem brennbarem Material muss ein Abstand von mindestens 1 m eingehalten werden.
- Lassen Sie den Elektrokamin nie unbeaufsichtigt brennen.
- Lassen Sie den Elektrokamin nie unbeaufsichtigt an das Stromnetz angeschlossen zurück.
- Der Elektrokamin ist für den häuslichen Gebrauch bestimmt und darf nicht zu industriellen Zwecken verwendet werden.
- Bevor der Elektrokamin gereinigt werden darf, muss er erst vom Stromnetz bzw. von der

Steckdose getrennt werden. Außerdem muss er erst völlig ausgekühlt sein.

- Reinigen Sie den Elektrokamin nie mit aggressiven Reinigungsmitteln.
- Verwenden Sie kein Zubehör, das nicht von Livin'flame empfohlen wird. Dies kann für den Benutzer des Elektrokamins gefährlich sein oder Schäden am Kamin verursachen.
- Der Elektrokamin darf nicht auf oder in der Nähe von heißen Oberflächen verwendet werden.
- Reinigung und Wartung durch den Benutzer ist nicht von Kindern ohne Aufsicht erfolgen.
- Kinder von weniger als 3 Jahren sollten ferngehalten werden, es sei denn kontinuierlich überwacht.
- Kinder ab 3 Jahren und weniger als 8 Jahren dürfen nur Ein-/ Ausschalten des Gerätes, sofern sie gesetzt worden ist oder installiert in seinen beabsichtigten normalen Position und eine angemessene Aufsicht oder ausführliche Anleitung zur Benutzung des Geräts in einer sicheren Weise gegeben und verstehen die damit verbundenen Gefahren. Kinder ab 3 Jahren und weniger als 8 Jahren dürfen nicht in stecken, zu regulieren und das Gerät reinigen oder Wartung durch den Benutzer führen.
- Einige Teile dieses Produkts können sehr heiß werden und Verbrennungen verursachen. Besondere Aufmerksamkeit ist gegeben, wo Kinder und gefährdete Personen vorhanden sind.
- Nicht abdecken: Um eine Überhitzung zu vermeiden, decken nicht die Heizung.
- Die Bedeutung der Zahl in Kennzeichnung "ACHTUNG: NICHT ABDECKEN" 
- Bei beschädigtem Stecker oder Netzkabel, nach einer Störung, nach einem Fall oder bei irgendwelchen Schäden am Gerät darf der Elektrokamin nicht verwendet werden. Überprüfen Sie das Kabel regelmäßig auf Beschädigungen.
- Wenn das Netzkabel beschädigt ist, muss es durch den Hersteller, seinen autorisierten Service-Center oder professionelle Person repariert werden.
- Trennen Sie den Kamin nicht vom Strom, wenn er in Betrieb ist. Verwenden Sie die Funktionen der Fernbedienung, um den Kamin auszuschalten und vergewissern Sie sich, dass sich der Hauptschalter in der Position OFF („o“) befindet, bevor Sie den Stecker aus der Steckdose ziehen.
- Lassen Sie das Netzkabel nicht verdreht unter Teppichen, Teppichböden usw. hindurch laufen.
- Das Netzkabel darf nie über scharfe Kanten laufen, mit heißen Oberflächen in Kontakt kommen oder verknotet sein.

1.2 Spezifikationen

| | |
|-----------------------------|---------------------------------------|
| Model No.: | Lugano(EF61C) |
| Spannung: | 220-240 V AC, 50 Hz |
| Maximaler Energieverbrauch: | 2KW |
| Kraft für Flammeffekt: | 6,16W (LED 2,16W + Motor für Flam 4W) |

Wärmeabgabe:

| | |
|--|-----|
| Nominale Wärmeabgabe (Pnom): | 2KW |
| Minimale Wärmeabgabe (indicative) (Pmin): | 1KW |
| Maximale kontinuierliche Wärmeabgabe (Pmax): | 2KW |

Stromverbrauch:

| | |
|--------------------------------------|-------|
| Bei nominaler Wärmeleistung (elmax): | 12.5W |
| Bei minimaler Wärmeleistung (elmin): | 12.0W |
| Standby-Modus (elSB): | 0.3W |

Art der Wärmeabgabe / Raumtemperaturregelung

| | |
|--|-----|
| Single stage heat output and no room temperature control | No |
| Two or more manual stages, no room temperature control | No |
| With mechanic thermostat room temperature control | No |
| With electronic room temperature control | Yes |
| Electronic room temperature control plus day timer | Yes |
| Electronic room temperature control plus week timer | Yes |

Andere Steuerungsoptionen

| | |
|--|-----|
| Room temperature control, with presence detection | No |
| Room temperature control, with open window detection | Yes |
| With distance control option | No |
| With adaptive start control | No |
| With working time limitation | No |
| With black bulb sensor | No |

ABSCHNITT 2: INSTALLATION

Notwendige Werkzeuge

Magnetschraubendreher

Inhalt des Pakets







Montagematerial, Fernbedienung, Batterien, Bedienungsanleitung, elektrischer Kamin

2.1 Auspacken des Kamin



WARNUNG! Verwenden Sie dieses Gerät, wenn ein Teil unter Wasser gestanden hat. Sofort eine qualifizierte Service-Techniker zu überprüfen und zu ersetzen einen Teil der elektrischen System gegebenenfalls. Halten Plastikverpackung von Kindern fern.

- Verpackung vorsichtig öffnen und entfernen Sie den Schaum.
- Entfernen und Entsorgen der Plastiktüte.
- Verantwortlich beim Umgang mit den Verpackungsmaterialien.
- Bewahren Sie die Originalverpackung für zukünftige Transport und / oder Lagerung.
- Prüfen Sie alle Zubehörteile haben werden, bevor Sie die Verpackung zu halten.
- Nehmen Sie den Elektrokamin nicht in Gebrauch, wenn ein oder mehrere Teile nass sind. Lassen Sie die betreffenden Teile unverzüglich von einem anerkannten Servicetechniker überprüfen und eventuell ersetzen.
- Lassen Sie kleine Kinder vor und während der Montage nicht in die Nähe kommen. Lassen Sie kleine Kinder nicht mit den Teilen in Berührung kommen.
- Das Gerät muss an eine geerdete Steckdose angeschlossen und zum Ziehen des Steckers leicht zugänglich sein.
- Ihr neuer Elektrokamin kann fast überall im Haus installiert werden. Bei der Auswahl des Standorts müssen jedoch die allgemeinen Anweisungen sorgfältig gelesen und befolgt werden. Das beste Ergebnis wird erzielt, wenn Sie den Elektrokamin nicht direkt in die Sonne hängen.

| | | |
|--|---|---|
|  Remote Handset (1) |  Side decorative bracket (2) |  Instruction (1) |
|  Screw ST4*12 (4) |  Screw ST4*8 (4) |  Battery (1) |

2.2 Abmessungen Kamin

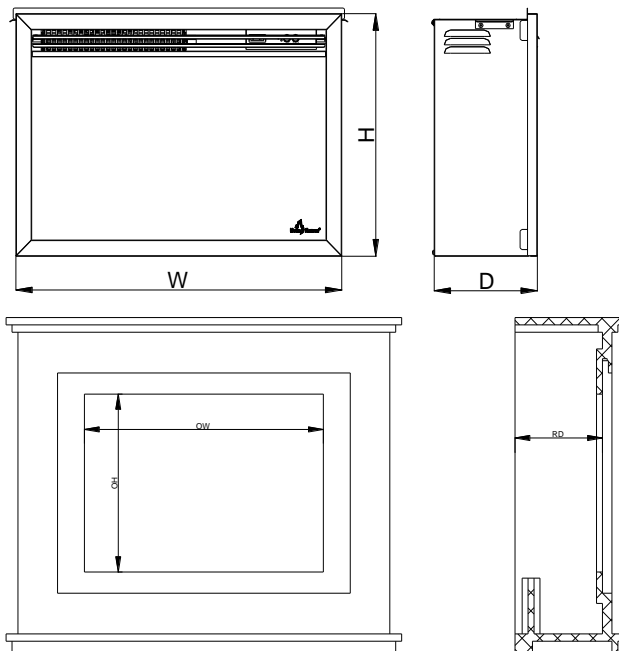

| Model | Width(W) | Height(H) | Depth(D) | Mantel opening size | | Mantel Minimum Depth (RD) |
|-------|----------|-----------|----------|---------------------|----------------|------------------------------|
| | | | | Width (OW) | Height (OH) | |
| EF61C | 600 | 434 | 190 | 604 | 437 | 221 |

2.3 Montage

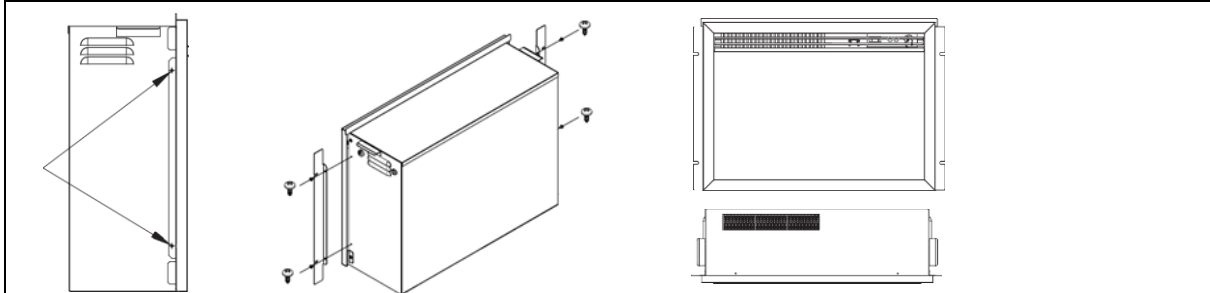

SCHRITT 1. Befestigen Sie die Bügel mit den Schrauben ST4x8. Befestigen Sie die anderen Bügel in derselben Weise.

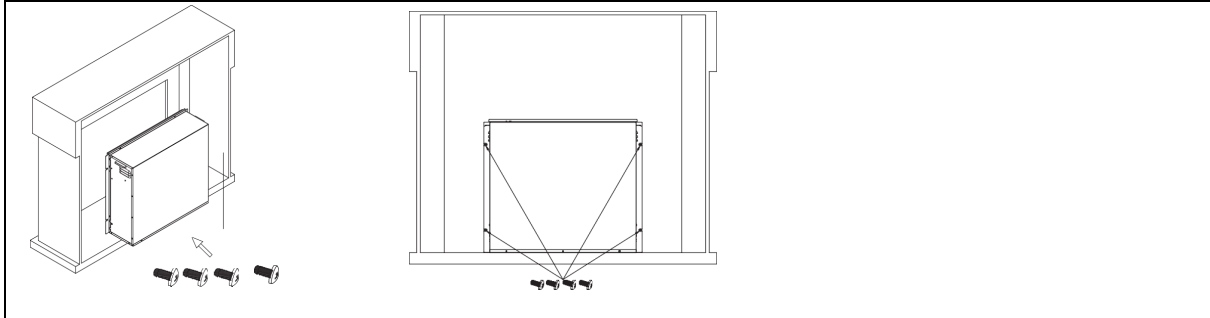

SCHRITT 2. Befestigen Sie den elektrischen Kamineinsatz von der Rückseite her. Drehen Sie vier Schrauben ST4x12 in den Kaminumbau ein.

ABSCHNITT 3: BETRIEBSANLEITUNGEN

Dieses Gerät kann sowohl von Fernbedienung und manuelle Taste betätigt werden. Sobald das Gerät ordnungsgemäß an eine geerdete Steckdose angeschlossen. Die Schalter befinden sich in der oberen rechten Ecke an der Vorderseite des Kamins. Ein Piepton sollte gehört werden, wenn das Gerät zum ersten angelegt wird.

HINWEIS! So verwenden sowohl Fernbedienung und manuelle Funktionen der manuellen Ein / Aus-Schalter muss in 'ON' Position sein. Um das Produkt zu schützen nicht zu heiß wird, gibt es 8 Sekunden Verzögerung beim Einschalten der Heizung, auch gibt es 8 Sekunden Verzögerung beim Ausschalten des Heizgebläse.

Das LCD-Display des elektrischen Kamins sieht wie folgt aus:

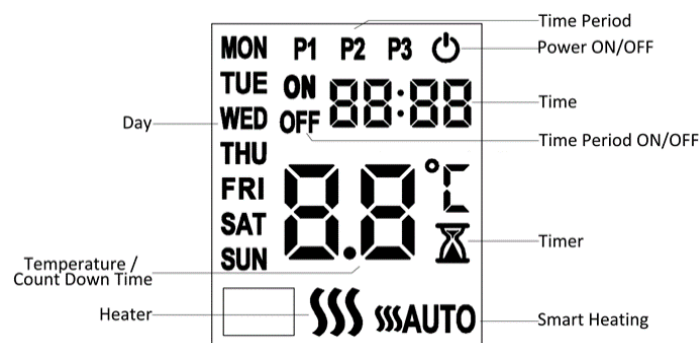

3.1 Betriebssystem durch manuelle Knop

HINWEIS! Die manuelle Taste auf der Feuer-Kiste Gerät nicht versorgen Sie mit allen Funktionskontrolle, und seine Vorschlagen, ist, einige grundlegende Funktion zu steuern, wenn Sie die Fernbedienung verlieren. Bitte benutzen Sie die Fernbedienung in die Durchführung aller Funktionen.

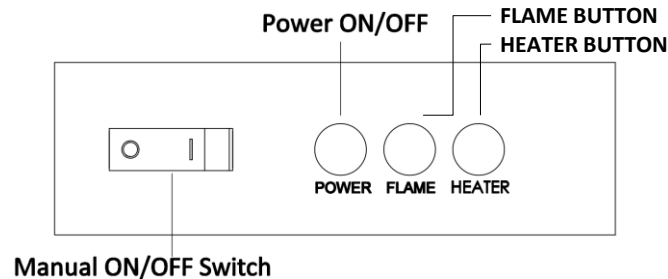

MANUAL ON / OFF-SCHALTER

Dieser Schalter schaltet Heizung on / off, und erlauben / verbieten die Verwendung von Remote- und Panel-Tasten.

HEATER TASTE

Durch Drücken dieser Taste kann die Heizung mit 1000 W oder 2000 W ein- oder ausgeschaltet werden.

FLAME TASTE







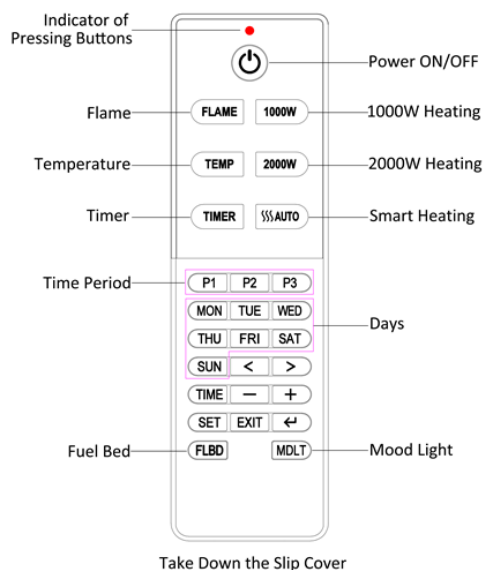





Durch Drücken der Taste Flamme Wirkung das Gerät durchläuft vier Flamme Wirkung. Wenn Sie steuern müssen Hintergrundbeleuchtung Effekte nutzen Sie bitte die Fernbedienung.

3.2 Anleitung Fernbedienung









- Vergewissern Sie sich, dass die Batterien richtig in die Fernbedienung eingelegt sind.
- Die effektive Reichweite der Fernbedienung beträgt bis zu 4 Meter.



WICHTIG! Dies ist eine Fernbedienung mit Thermostat. Die Fernbedienung sollte sich immer im selben Raum befinden, in dem sich der Kamin befindet und auf einer ebenen Fläche stehen.

| SYMBOL | BEZEICHNUNG | FUNKTION |
|--|-------------------------|--|
|  | Betrieb EIN/AUS | Drücken Sie diese Taste, wenn Sie das Gerät ein- oder ausschalten möchten. Wenn das Gerät ausgeschaltet werden soll, aber die Heizung eingeschaltet ist, wird ein Countdown von 10 Sekunden angezeigt. |
|  | Flamme | Drücken Sie diese Taste, um eine der drei Flammenfarben zu wählen oder die Flamme auszuschalten. |
|  | Temperatur | Drücken Sie diese Taste, um die Temperatur einzustellen. Um die Temperatureinheit °C oder °F zu ändern, halten Sie die Taste drei Sekunden lang gedrückt. |
|  | Niedrig-Heizmodus | Drücken Sie diese Taste, um die 1000 W-Heizung ein- oder auszuschalten  . |
|  | Hoher Heizmodus | Drücken Sie diese Taste, um die 2000 W-Heizung ein- oder auszuschalten  . |
|  | Intelligenter Heizmodus | Drücken Sie diese Taste, um den intelligenten Heizmodus einzuschalten  . |
|  | Timer | Drücken Sie diese Taste, um den Timer auf 0,5 Stunde, 1 Stunde, 2 Stunden, 3 Stunden, 4 Stunden, 5 Stunden, 6 Stunden, 7 Stunden, 8 Stunden, 9 Stunden und Aus zu stellen. |
|  | Hintergrundbeleuchtung | Bei diesem Modell nicht verfügbar. |
|  | Flammenbett | Bei diesem Modell nicht verfügbar. |

Tag und Uhrzeit einstellen





3.2.1 Drücken Sie auf  , um den Tag und die Uhrzeit einzustellen. Die Symbole MON bis SUN werden aufleuchten. Drücken Sie anschließend auf  , um einen Tag auszuwählen. Auf dem LCD-Display wird dann  aufleuchten. Verwenden Sie die Tasten  und  um die Uhrzeit einzustellen. Drücken Sie anschließend auf  um zu den Minuten zu wechseln und diese mit  und  einzustellen. Um die Datums- und Zeiteinstellungen zu speichern und den Einstellungsbildschirm zu verlassen, drücken Sie auf  (oder tun Sie 30 Sekunden nichts).





Hinweis: Durch Drücken und Halten der Taste „FLAME“ für drei Sekunden wird der Signalton bei Verwendung der Fernbedienungstasten ausgeschaltet. Es ertönen zwei kurze Pieptöne, um anzuzeigen, dass die Einstellung beendet ist.



Intelligenten Heizmodus einstellen

3.2.2 Drücken Sie auf  um den Intelligenten Heizmodus zu öffnen. Die Temperatur wird aufleuchten.

3.2.3 Mit den Tasten  und  kann die Temperatur eingestellt werden. Um die Temperatureinstellung zu bestätigen, drücken Sie auf  oder  . Anschließend werden die Symbole MON bis SUN aufleuchten.











3.2.4 Drücken Sie auf  ~  um den/die Tage(e) auszuwählen. Es können



mehrere Tage ausgewählt werden. Wenn ein Tag ausgewählt wurde, wird dieser aufleuchten. Drücken Sie anschließend die Taste  oder  um den/die ausgewählten Tag(e) zu bestätigen. Jetzt wird die Heizphase 1 (P1) aufleuchten. Es können maximal drei Heizphasen pro Tag eingestellt werden.







3.2.5 So wird die Heizfunktion eingestellt:

- Wenn P1 aufleuchtet, drücken Sie auf  oder . Beginnen Sie mit der Einstellung der Zeit, zu der die Heizfunktion EINGeschaltet wird. Drücken Sie die Tasten  und  um die Uhrzeit einzustellen. Verwenden Sie die Taste  um zu den Minuten zu wechseln und stellen Sie sie mit den Tasten  und  ein.
- Drücken Sie auf  um mit der Einstellung der Zeit fortzufahren, zu der sich die Heizfunktion AUSschaltet. Diese Uhrzeit stellen Sie auf die gleiche Weise ein, wie oben für die Einstellung der EIN-Zeit beschrieben.
- Durch Drücken auf  werden die Einstellungen für die Heizfunktion EIN/AUS P1 gespeichert.
- P2 und P3 können auf die gleiche Weise eingestellt werden.





3.2.6 Drücken Sie auf  und  um die Heizfunktionen P1-P3 für die anderen Tage einzustellen. Gehen Sie dabei in der gleichen Weise vor, wie oben erläutert.

3.2.7 Wenn alle Tage eingestellt sind, drücken Sie auf  oder , um die Einstellungen für den intelligenten Heizmodus vorzunehmen. Das Symbol  wird im LCD-Display angezeigt.

3.2.8 Drücken Sie auf , um die Einstellungen zu verlassen.

Einstellungen des intelligenten Heizmodus überprüfen

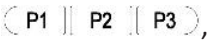
3.2.9 Drücken Sie auf , um den Tag auszuwählen, an dem Sie die automatischen Heizperioden überprüfen möchten.

3.2.10 Drücken Sie auf , um den Zeitraum auszuwählen und drücken Sie auf   um die Ein/Aus-Zeit zu überprüfen.

3.2.11 Wenn Sie alle Zeiträume überprüft haben, drücken Sie auf , um den Kontrollbildschirm zu verlassen.

Hinweis: Um alle Einstellungen für den intelligenten Heizmodus zu löschen, halten Sie die Taste  Power EIN/AUS auf der Bedienkonsole des Kamins fünf Sekunden lang gedrückt. Es ertönen drei lange Pieptöne, um anzuzeigen, dass die Einstellungen gelöscht wurden (mit Ausnahme der Temperatureinheit °C oder °F).

Meldung bei geöffnetem Fenster

3.2.12 Wenn die Fernbedienung ein rasches Absinken der Raumtemperatur feststellt, wird dies als offenes Fenster gewertet. Das Warnpiktogramm  leuchtet auf dem LCD-Bildschirm auf und die Heizfunktion wird automatisch abgeschaltet.

3.2.13 Wenn die Raumtemperatur wieder gestiegen ist oder nach einer manuellen Aufhebung der Warnung (per Fernbedienung), kehrt die Heizfunktion zum Normalbetrieb zurück.



TEIL 4: WARTUNG



Warnung: Vor der Wartung und/oder Reinigung der Außenseite des elektrischen Kamins muss das Netzkabel aus der Steckdose gezogen werden. Lassen Sie den elektrischen Kamin abkühlen.

4.1 FERNBEDIENUNG

Volle Batterie 

Halb volle Batterie 

Die Batterien sind leer und sollten sofort ausgetauscht werden 

Nach 1 Jahr wird empfohlen, die Batterien auszutauschen. Für die Fernbedienung werden 3V-Batterien benötigt. Altbatterien zu einer Sammelstelle bringen.

4.2 Reinigung des elektrischen Kamins

Sie können für die Außenseite des Kamins ein weiches, feuchtes, fusselfreies Tuch benutzen. Verwenden Sie keine Reinigungsmittel oder polierten Produkte. Um Fingerabdrücke oder andere Flecken auf der Frontglasscheibe zu entfernen, verwenden Sie ein weiches, feuchtes, fusselfreies Tuch mit einem hochwertigen Haushaltsglasreiniger. Die Frontscheibe sollte immer vollständig mit einem sauberen, fusselfreien Tuch oder Papiertuch getrocknet werden.



Warnung: Verwenden Sie keine Schleifmittel auf der Glasscheibe. Sprühen Sie keine Flüssigkeiten direkt auf die Oberfläche des Geräts.



Warnung: Ein autorisierter Techniker muss andere Wartungsarbeiten durchführen.

4.3 Umwelt



Elektrogeräte müssen über getrennte Sammelstellen entsorgt werden. Bitte erkundigen Sie sich bei Ihrer Gemeinde nach den verfügbaren Sammelsystemen. Wenn Elektrogeräte auf einer Mülldeponie landen, können gefährliche Stoffe ins Grundwasser und in die Nahrungskette gelangen, was Ihrer Gesundheit und Ihrem Wohlbefinden schaden kann. Beim Austausch von Altgeräten gegen neue Geräte ist der Händler gesetzlich verpflichtet, Ihr Altgerät zumindest kostenfrei zurückzunehmen.



Dieser Kamin entspricht den Sicherheitsnormen EN 60335-1 und EN 60335-2-30 bezüglich der grundlegenden Anforderungen der Niederspannungsrichtlinie 2014/35/EU und den EMV-Normen EN 55014-1; EN 55014-2; EN 61000-3-2; EN 61000-3-2 und EN 61000-3-3-3, die die grundlegenden Anforderungen der Europäischen Elektromagnetischen Kompatibilität 2014/30/EU und die RED-Normen EN300220-2, EN301489-1, EN301489-3 und EN6247 erfüllen und auch den Anforderungen der Europäischen Funkanlagen-Richtlinie 2014/53/EU entsprechen.

GIMEG Nederland B. V. - Strijkviertel 27 - 3454 PH - De Meern – Niederlande

| Control PCB | Remote Control Receiver | Remote Control Transmitter |
|--|-------------------------|---|
| Hardware: RC01-053A02 V0 Software:V0 | Hardware: WH-5694 V1.2 | Frequency: 38K Maximum transmit power: <10uA Hardware:RF290A-TX-V1.3 Software: RCS17A V0 |